

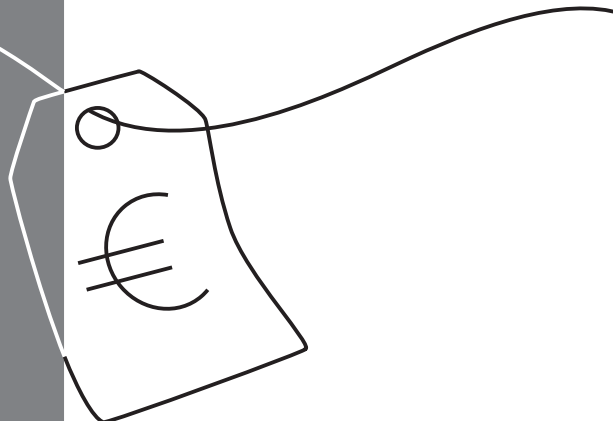

**Saunier Duval**  
Siempre a tu lado

## Instrucciones de uso

ISOFAST C 28  
ISOFAST C 35 E  
ISOFAST F 30 E H-MOD  
ISOFAST F 35 E H-MOD

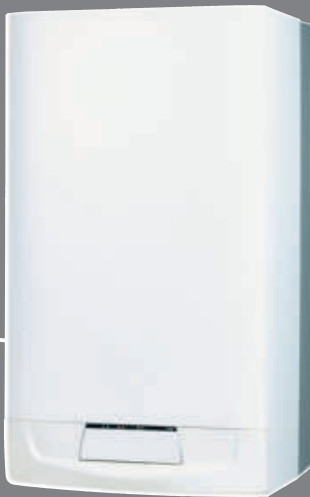



# INSTRUCCIONES DE UTILIZACIÓN

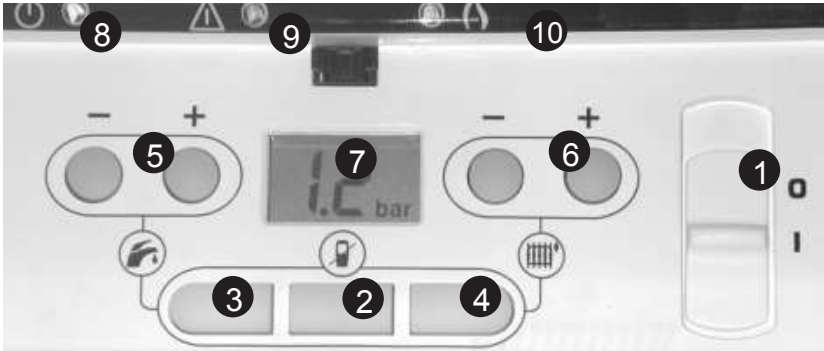

## Encendido/paro de la caldera

### Encendido

Asegurarse que :

- la caldera está alimentada eléctricamente
- la llave de gas está abierta

A continuación colocar el selector en I.



**Paro** : Colocar en 0 : la alimentación eléctrica está cortada.

### Funcionamiento sin el termostato de ambiente inalámbrico

- Presionar la tecla (la tecla se enciende).
- Activar las funciones calefacción y/o agua caliente presionando los botones y/o .

- Determinar la temperatura del agua caliente y de calefacción mediante los botones **5** y **6**
- Para regresar a un funcionamiento con el termostato de ambiente inalámbrico, volver a presionar la tecla (se enciende la luz).

**Importante** : El termostato de ambiente no integra las regulaciones realizadas a partir del panel de control de la caldera. Realizar las regulaciones de temperaturas a partir del termostato de ambiente inalámbrico, entregado con la caldera, de conformidad con las indicaciones que se detallan (**páginas 6 a 16**).

- 1 - Interruptor ON/OFF.
- 2 - Desactivación del termostato de ambiente inalámbrico cuando el botón está encendido.
- 3 - Activación de la función "Sanitario" cuando el botón está encendido.
- 4 - Activación de la función "Calefacción" cuando el botón está encendido.
- 5 - Regulación de la temperatura del circuito sanitario.
- 6 - Regulación de la temperatura del circuito calefacción.
- 7 - Pantalla de información
- 8 - Testigo verde de funcionamiento.
- 9 - Indicador rojo parpadeando de anomalía
- 10 - Indicador amarillo de funcionamiento del quemador.

### Indicador de anomalías

En caso de anomalía el testigo luminoso rojo **9** parpadea y un código aparece en la pantalla **7** de la caldera.



**Código 21** : presión de agua demasiado baja, abrir la llave azul (t) situada bajo la caldera hasta obtener una presión de 1 bar.



**Otros códigos** : Presionar la tecla **OK** del termostato de ambiente y leer las indicaciones que se detallan en la pantalla.

Indice

Instrucciones de utilización .. 2	<b>INSTALADOR</b>	• Montajes de las canalizaciones ..... 33
Presentación ..... 3	• Condiciones de la instalación ..... 19 - 20	• Colocación de la caldera ..... 34
<b>USUARIO</b>	• Dimensiones ..... 21	• Conexionado eléctrico ..... 35
• La garantía ..... 4	• Evacuación de los gases quemados ..... 22	• Puesta en servicio ..... 36 - 38
• El mantenimiento ..... 5	• Salidas ventosa ..... 23 - 24	• Regulaciones ..... 39 - 45
• La regulación de su instalación ..... 6 - 16	• Características técnicas ..... 25 - 27	• Cambio de gas ..... 45
• Algunas preguntas que nos realizan ..... 17 - 18	• Circuito hidráulico ..... 28 - 29	<b>GENERALIDADES</b>
	• Posición de la caldera ..... 30 - 31	• Seguridad de funcionamiento ..... 46 - 47
	• Placa de conexiones ..... 32	

Presentación de la gama de calderas Isofast

**Las Isofast**

son calderas de doble servicio, es decir, producen calefacción y agua caliente. Esta caldera tiene un sistema microfast integrado.

**Los modelos C**

son calderas de tipo atmosférico, es decir, toman el aire necesario para la combustión del local donde están instaladas. Por este motivo es imprescindible que la instalación de estos aparatos se realice conforme a las normas vigentes en materia de aireación del local.

**Los modelos F**

son aparatos de circuito estanco, es decir, que la evacuación de los productos de la combustión y la entrada de aire para la misma se realizan a través de una ventosa.

**Este principio de evacuación ofrece numerosas ventajas como son :**

- la instalación en lugares reducidos sin necesidad de aireación del local.
- la instalación en diferentes lugares debido a las múltiples configuraciones de la instalación en función de las diferentes propuestas de salidas de ventosa existentes.
- la seguridad que evita que los gases de la combustión permanezcan en la vivienda
- el mayor rendimiento que las calderas atmosféricas

**Categoría gas : II2H3+,**

es decir, pueden funcionar con gas natural (G20), butano o propano (G30/G31).

La instalación debe ser realizada por un profesional cualificado. Una vez instalada la caldera, el instalador debe informar al usuario del funcionamiento de la caldera y entregarle las instrucciones.

ES

## Bienvenida a los usuarios

**De acuerdo con lo establecido en la Ley 1/2007 del 16 de Noviembre, Texto Refundido de la Ley General para la Defensa de los Consumidores y otras Leyes complementarias, Saunier Duval responde de las faltas de conformidad que se manifiesten en un plazo de DOS AÑOS desde la entrega.**

Salvo prueba en contrario se presumirá que las faltas de conformidad que se manifiesten transcurridos **SEIS MESES** desde la entrega, no existían cuando el bien se entregó.

La garantía de los repuestos tendrá una duración de dos años

desde la entrega del aparato.  
Una vez terminada la instalación del aparato, envíe debidamente cumplimentada la solicitud de garantía y llame al S.A.T. Oficial más próximo (se adjunta lista de todos los S.A.T.). Por su propia seguridad solicite el carnet, actualizado, del S.A.T. Oficial Saunier Duval.

### **Se entenderán que los bienes son conformes y aptos si :**

- el aparato garantizado corresponde a los que el fabricante destina expresamente para España, está instalado y funcionando según las normativas vigentes y las indicaciones del fabricante.

- la Puesta en Marcha  
- esta fecha determina el comienzo de la garantía- y todas las posibles reparaciones son efectuadas por el SAT Oficial Saunier Duval.  
- los repuestos a sustituir son oficiales y determinados por el SAT Oficial Saunier Duval.  
- la calidad del agua utilizada tiene una dureza inferior a 20°C franceses y está exenta de agresividad.

Para cualquier aclaración o consulta puede llamar al Servicio de Atención al Cliente 902 45 55 65. Si desea ponerse en contacto con el SAT oficial 902 12 22 02.



## El mantenimiento : Una obligación

### **La actual legislación vigente RITE tiene como base seis puntos que definen sus objetivos principales :**

Bienestar térmico- obtención ambiente térmico de calidad-, Seguridad – en la instalación y utilización-, Demanda energética – uso racional de la energía y su consumo, Consumo energético – eficiencia del conjunto-, Mantenimiento – permanencia en el tiempo del rendimiento del producto- y Protección del medio ambiente – efectiva reducción de emisiones de contaminantes-.

Sirve de poco que los productos sean de la máxima calidad o tecnología como Saunier Duval, si no se realizan las operaciones de mantenimiento adecuadas.

Por este motivo la misma legislación establece en el artículo 25 que: “el titular o usuario de las instalaciones térmicas es responsable del cumplimiento del RITE desde el momento en que se realiza su recepción provisional, de acuerdo con lo dispuesto en el artículo 12.1 c) de la Ley 21/1992, de 16 de julio, de Industria, en lo que se refiere a su uso y mantenimiento y sin que este

mantenimiento pueda ser sustituido por la garantía.

Además, el RITE (IT 3.3) también exige una revisión anual de mantenimiento de las calderas murales.”

**Así pues, usted es la persona responsable de mantener la instalación de su vivienda en perfecto estado, con una revisión anual de la misma.** No olvide que además de una exigencia legal, el mantenimiento de un aparato anualmente aporta numerosos beneficios: máxima seguridad, consumo reducido, mayor duración del aparato, reducción en la emisión de contaminantes y un ajuste adecuado a la instalación que le permitirán cumplir cómodamente la normativa vigente.

### **Contrato de Mantenimiento con el SAT Oficial Saunier Duval**

Las normativas vigentes regulan el mantenimiento de los aparatos a gas siendo obligatoria, como mínimo, una revisión y limpieza anual siguiendo las indicaciones del fabricante. Esta exigencia puede ser cubierta por un Contrato de Mantenimiento con el SAT Oficial Saunier Duval.

Solicite información sobre la ampliación de garantía de los aparatos y servicios especiales diseñados para que usted pueda aumentar su confort.

### **Dentro de las operaciones que se realizan en un Contrato de Mantenimiento**

podemos destacar por su trascendencia las siguientes :

- limpieza del intercambiador, quemador y extractor
- verificación de las bombas
- verificación y reglaje de los órganos de regulación y control
- verificación de los dispositivos de seguridad que incorpora la caldera.
- verificación de los caudales de gas y el análisis de los productos de la combustión (en función de las normativas de las Comunidades Autónomas.)

**Este contrato incluye además la mano de obra** y disposición de servicio en esta visita anual, así como diferentes proposiciones en función de sus necesidades. Consulte con su SAT Oficial, en función de sus necesidades le propondrán un Contrato a su medida.

## La Regulación y el Control : economía y confort

Su caldera Saunier Duval está configurada desde fábrica para poder funcionar sin problemas en una instalación estándar.

### No obstante, todas las instalaciones y los usuarios presentan unas especificaciones

que las hacen diferentes, por lo que Saunier Duval considera imprescindible una adaptación de la caldera a su instalación y necesidades.

Además de esta adaptación a cada instalación usted puede todavía ajustar de una manera más personal – a su gusto – las prestaciones de la caldera.

Todas estas regulaciones deben realizarse a partir del termostato de ambiente inalámbrico entregado con la caldera ; al determinar, de manera programada, las temperaturas y los momentos más adecuados según sus necesidades esta caldera le garantizará los mayores ahorros posibles en gas, ofreciéndole el máximo confort.

### Ajustes esenciales del termostato de ambiente inalámbrico :

- A - Ajuste de la hora
- B - Ajuste de la fecha

### Las funciones del termostato de ambiente con programas semanales, le permiten :

C - Activar o desactivar la función calefacción.

D - Disponer de un programa semanal estándar activando el programa previsto en la fábrica.

E - Una derogación provisional del programa en curso, aumentando o reduciendo la temperatura en cualquier momento del día.

F - Establecer un programa personalizado para cualquier día de la semana con 2 niveles de temperatura.  
Por ejemplo:

- Temperatura **CONFORT** para las horas durante las cuales está Ud. presente,
- Temperatura **ECO** durante las noches o cuando está Ud. ausente.

G - Beneficiarse, 24 H al día, de una única y misma temperatura, desactivando el programa.

H - Ir de vacaciones, y poder programar las temperaturas deseadas con arreglo a sus fechas de ida y de vuelta.

I - Seleccionar la temperatura del agua caliente sanitaria entre 38°C y 60°C. No obstante si usted selecciona 50°C, el sistema activa un programa el cual le garantizará un consumo de gas reducido.  
Máxima calidad/mínimo consumo

J - Puede proteger las programaciones efectuadas mediante el bloqueo de las teclas del termostato.

K - Quedar informado de cualquier anomalía con respecto al funcionamiento de la caldera y de los procedimientos que se deben realizar para poder solucionar el inconveniente.



- a - Pantalla.
- b - Indicador de anomalía.
- c - Regreso al menú anterior
- d - Validación.
- e - Acceso a los menús.
- f - Visualización arriba/abajo
- g - Programa activado/  
desactivado
- h - Base mural
- i - Toma alimentación  
de la red

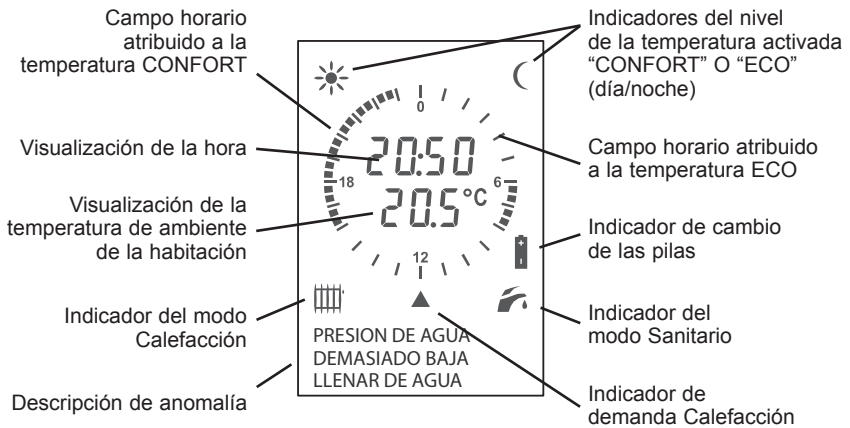

# La Regulación y el Control : economía y confort

**(A) y (B) Regulaciones de la hora y de la fecha**

**Procedimiento :** Nota :En todo momento podrá regresar a la etapa anterior con una presión sobre la tecla **(C)**

**1 - Acceso al menú usuario**

- Presionar la tecla **MENU** para que aparezca el menú siguiente

▶ AJUSTE T° CONFORT  
AJUSTE T° ECO  
PROGRAMADOR  
REGULAR T° A.C.S.  
ON/OFF CALEFACCION  
VACACIONES  
REGULAR HORA  
REGULAR FECHA

---

**2 - Ajuste de la hora**

- Presionar las teclas  para seleccionar el menú "Ajustar la hora"

▶ REGULAR HORA → **OK** → 17:23 →  + **OK**

---

**3 - Ajuste de la fecha**

- Presionar las teclas  para seleccionar el menú "Ajustar la fecha"

▶ REGULAR FECHA → **OK** → MAR 14/ENE/ 03 →  + **OK**

**(C) Activación/ Desactivación de la función Calefacción**

- Presionar la tecla **MENU** +  para seleccionar el menú

PROGRAMADOR  
REGULAR T° A.C.S.  
▶ ON/OFF CALEFACCION → **OK**  
...

**1 - Activación de la calefacción**

▶ ON/OFF CALEFACCION → **OK** → OFF →  → ON → **OK**

**2 - Desactivación de la calefacción**

▶ ON/OFF CALEFACCION → **OK** → ON →  → OFF → **OK**

ES

**D**

**Activación del programa inicial**

**Procedimiento :** Nota : En todo momento podrá regresar a la etapa anterior con una presión sobre la tecla **C**

**1 - Activación del programa semanal**

- Con una presión sobre **PROG**, se visualiza en la pantalla del Termostato de ambiente :
- Con cada presión sobre **PROG**, se cambio de modo **ACTIVO o NO ACTIVO**

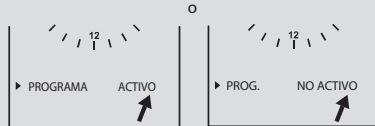

- Cuando aparece el modo ACTIVO esperar 5 seg. y la pantalla vuelve a su posición normal y se valida automáticamente la selección.

**2 - Acceso al programa inicial**

- Presionar la tecla **MENU** + **▲** para seleccionar el menú "Programa"
  - AJUSTE T° CONFORT
  - AJUSTE T° ECO
  - ▶ PROGRAMADOR → **OK**
  - ...



- Salir del menú presionando la tecla **C** activación del programa semanal estándar previsto en la fábrica

De lunes a viernes

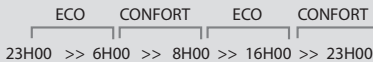

Temperatura ECO 18°C

Fines de semana

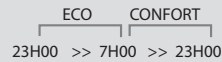

Temperatura CONFORT : 19°C

**E**

**Derogación provisional del programa semanal**

- Con una presión sobre una de las teclas **▲** se visualiza el menú de regulación de la temperatura de ambiente



Esta regulación se cancela automáticamente cuando el programa cambia de nivel de temperatura ECO/CONFORT

# La Regulación y el Control : economía y confort

F

## Regulaciones del programa semanal personalizado

**Procedimiento :** En todo momento podrá regresar a la etapa anterior con una presión sobre la tecla **C**

### 1 - Activación del programa semanal

- Con una presión sobre **PROG**, se visualiza en la pantalla del Termostato de ambiente :
- Con cada presión sobre **PROG**, se cambia de modo **ACTIVO** o **NO ACTIVO**
- Cuando aparece el modo **ACTIVO** esperar 5 seg. y la pantalla vuelve a su posición normal y se valida automáticamente la selección.

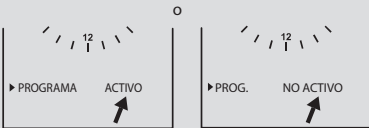

### 2 - Acceso al menú instalador

- Presionar la tecla **MENU** para que aparezca el menú siguiente :
  - ▶ AJUSTE T° CONFORT
  - ▶ AJUSTE T° ECO
  - ▶ PROGRAMADOR
  - ...

### 3 - Regulación de la temperatura Confort

▶ AJUSTE T° CONFORT → **OK** → 19.0°C →  → 

20.0°C
19.5°C
18.5°C

 → **OK**

(Permite regular la temperatura deseada durante la noche o en caso de ausencia)

### 4 - Regulación de la temperatura Eco

▶ AJUSTE T° ECO → **OK** → 16.0°C →  → 

17.0°C
16.5°C
16.0°C

 → **OK**

(Permite regular la temperatura deseada durante la noche o en caso de ausencia)

### 5 - Programa

▶ PROGRAMADOR (Permite atribuir campos horarios a las temperaturas Confort o Eco) → **OK** →

▶ LUNES	▶ OK	▶ MODIFICAR
▶ MARTES	▶ OK	▶ COPIAR A
▶ MIERCOLES		
▶ JUEVES		
▶ VIERNES		
▶ SABADO		
▶ DOMINGO		
▶ PROGRAMA INICIAL		

Los cuadrillos indican los campos horarios en los cuales la caldera funcionará con temperatura CONFORT.  
(Por ej.: 19,5°C entre 16H00 y 23H00 y entre 6H00 y 8H00)



Los espacios indican los campos horarios mientras los cuales la caldera entregará una temperatura ECO.  
(Por ej.: 16,5°C entre 8H00 y 16H00 y entre 23H00 y 6H00)

Este símbolo indica el modo que autoriza añadir campos de funcionamiento con temperaturas llamadas de CONFORT (cuadrillos negros) mediante las teclas ▼ ▲

Por ejemplo : en el caso siguiente, cada impulso sobre ▲ añade un cuadrillo a partir de las 23 H, lo que corresponde a 30 min. de calefacción adicionales a 19,5°C.

Presionar la tecla **PROG** para pasar de la temperatura CONFORT a ECO.



Este símbolo indica el modo que autoriza cancelar cuadrillos negros para programar campos de funcionamiento con temperaturas llamadas ECO mediante las teclas ▼/▲

Por ejemplo : en el caso siguiente, cada impulso sobre ▲ añade un espacio a partir de las 6 H, lo que corresponde a 30 min. adicionales a 16,5°C.



• Presionar la tecla **OK** para validar sus parametrizaciones del día.

• Proceder de la misma forma para cada uno de los días de la semana o emplear la duplicación como se explica a continuación

Duplicación del programa

• Para ahorrar tiempo, se puede copiar la parametrización para otro día con el menú :

► LUNES → **OK** → MODIFICAR → **OK** → LUNES → **OK**  
MARTES COPIAR A MARTES

# La Regulación y el Control : economía y confort

**G** Regulaciones de las temperaturas Calefacción sin el modo Programa

**Procedimiento :** Nota : En todo momento podrá regresar a la etapa anterior con una presión sobre la tecla **C**

**1 - Desactivación del programa semanal**

- Con cada presión sobre **PROG** activa o desactiva el modo Programa :

**PROG** → ACTIVO → **PROG** → NO ACTIVO

- Conservar la posición NO ACTIVO. Al cabo de 5 seg., la pantalla vuelve a su posición normal y se valida automáticamente la selección.



---

**2 - Acceso al menú Instalador**

- Presionar la tecla **MENU** para que aparezca el menú siguiente : ▶ AJUSTE T° AMBIENTE

---

**3 - Regulación de la temperatura ambiente**

▶ AJUSTE T° AMBIENTE → **OK** → 19.0°C →  →  → **OK**

(Permite regular la temperatura deseada permanentemente)

**H** Programa Vacaciones

**1 - Acceso al menú Usuario**

- Presionar la tecla **MENU** +  para que aparezca el menú siguiente : ▶ **REGULAR T° A.C.S. ON/OFF CALEFACCION VACACIONES**

---

**2 - Activación del programa Vacaciones**

- Determinar las temperaturas deseadas según sus fechas de ida y de vuelta.

▶ VACACIONES → **OK** ▶ FECHA SALIDA  
▶ FECHA RETORNO  
▶ T° VACACIONES  
▶ ANULACION

 + **OK**

①

## Regulaciones de la temperatura del Agua caliente

**Procedimiento :** Nota : En todo momento podrá regresar a la etapa anterior con una presión sobre la tecla **C**

### 1 - Acceso al menú Instalador

• Presionar la tecla **MENU** +  para que aparezca el menú siguiente : **REGULAR Tº A.C.S. ON/OFF CALEFACCION ...**

### 2 - Regulación de la temperatura del agua caliente

► **REGULAR Tº A.C.S.** → **OK** → **50°C** →  → 

52°C
51°C
49°C

 → **OK**

(Permite regular el agua caliente según la temperatura deseada)

②







## Bloqueo/ Desbloqueo de las teclas del termostato

• Al presionar simultáneamente las teclas **C** y **OK** durante 3 seg., se bloquean las teclas del termostato de ambiente.  
Presionar durante 3 seg.

• Realizar la misma operación para el desbloqueo.

# La Regulación y el Control : economía y confort

K
Indicadores de anomalías

- En caso de anomalía, los testigos rojos  de la caldera y del termostato de ambiente parpadean y se visualiza un pictograma en el termostato de ambiente :     
- Presionar la tecla OK del termostato de ambiente :

**1º nivel de fallo**

- El termostato de ambiente le indica el procedimiento que se debe realizar :



**PRESION DE AGUA  
DEMASIADO BAJA  
LLENAR DE AGUA**

- La pantalla de la caldera visualiza, al mismo tiempo, el código que corresponde al fallo :

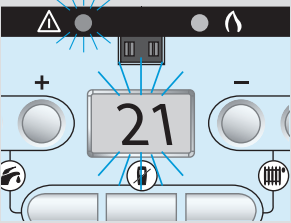

**2º nivel de fallo**

- El termostato de ambiente le indica que debe llamar al SAT oficial indicándole el código del fallo que parpadea en la caldera, de forma a simplificar el diagnóstico.



**FALLO CAUDAL AGUA  
LLAMAR SAT  
TEL 902.12.22.02**

- Al mismo tiempo, se visualiza en la pantalla de la caldera el código que corresponde al fallo :

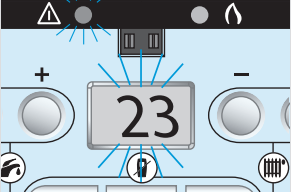

Glosario  
del menú usuario

<b>Ajuste T<sup>a</sup> ambiente</b>	Regulación de la temperatura ambiental cuando el programa no está activado (Programa OFF).
<b>Ajuste T<sup>a</sup> confort</b>	Regulación de la temperatura de confort durante los periodos determinados en el menú "Programa".
<b>Ajuste T<sup>a</sup> eco</b>	Regulación de la temperatura reducida durante los periodos determinados en el menú "Programa".
<b>Programador</b>	Atribución de los campos horarios de funcionamiento con temperatura confort y eco para cada día de la semana.
<b>T<sup>a</sup> exterior</b>	Visualización de la temperatura exterior cuando una sonda exterior está conectada.
<b>Regular T<sup>a</sup> A.C.S.</b>	Regulación de la temperatura del agua caliente.
<b>Calefacción ON/OFF</b>	Marcha o Parada de la calefacción ON = Agua caliente sanitario + calefacción OFF = Agua caliente sanitario sólo Automático = Se visualiza cuando está conectada una sonda exterior. Al seleccionar "Automático", la caldera desconecta automáticamente la calefacción cuando la temperatura supera los 18°C (regulación fábrica).
<b>Ajuste T<sup>a</sup> radiador</b>	Se visualiza cuando su instalador ha seleccionado la consigna "manual" en el menú "regulación calefacción" del menú "instalador".
<b>Regular T<sup>a</sup> suelo</b>	
<b>Vacaciones</b>	Regulación de la temperatura ambiental durante una larga ausencia.
<b>Regular hora</b>	Ajuste de la hora.
<b>Regular fecha</b>	Ajuste de la fecha.

## Nuestra diferencia : los accesorios

Para brindarle más confort y ahorros, Saunier Duval ha diseñado una gama de accesorios opcionales únicos en el mercado.

El Termostato de ambiente zona 2 : se trata de un termostato mural inalámbrico que se dedica a la gestión de una segunda zona de temperatura en calefacción.



El Isofloor : dispositivo que se instala detrás de la caldera y que suministra agua caliente a baja temperatura para los suelos radiantes.

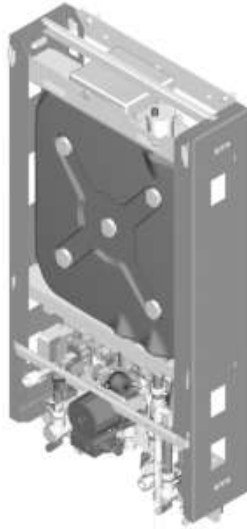

El Exadial: le permite actuar a distancia, por teléfono, sobre el funcionamiento de su caldera.



Consulte nuestras descripciones detalladas en nuestro portal : [www.saunierduval.es](http://www.saunierduval.es)

El Isobox : dispositivo que se coloca directamente debajo de un lavabo o próximo a una ducha ; mantiene constante una reserva de agua caliente disponible inmediatamente que ahorra agua y gas.



Además Saunier Duval le proponen igualmente como accesorio una sonda exterior de temperatura con un captor situado en la pared norte o noroeste de la vivienda que permite anticipar las variaciones de temperatura.

## Algunas Preguntas que nos Realizan...

### Entra frío por las rejillas de aireación que han instalado en mi cocina, ¿ las puedo cerrar ?

No. Precisamente estas rejillas deben permitir la entrada de aire nuevo a su cocina y que la caldera funcione correctamente. Si las tapa u obstruye, la buena aireación desaparece y la evacuación de los gases de la combustión se ralentiza, pudiendo provocar un gran peligro por inhalación de CO.

### En mi cuarto de baño, yo debo esperar bastante tiempo antes de tener el agua caliente.

Cuales sean las prestaciones de su caldera, hasta que no sea evacuada toda el agua fría que tiene en las tuberías no llegará el agua caliente. Si el baño está situado a 10 metros de su caldera, algunos segundos son necesarios para que ésta llegue a la temperatura adecuada.

En este caso, le indicamos que es posible añadir, el módulo Isobox que le suministrará agua caliente inmediatamente sin demora y con un ahorro considerable de agua y gas.

Contacte con su instalador para cualquier consejo.

### Yo escucho ruido de agua en los radiadores

Se puede tratar de aire en el circuito de calefacción. Proceda a purgar los radiadores utilizando para ello el tornillo existente en sus extremidades.

Después de una purga debe restablecer el nivel de presión indicado.

Si la anomalía persiste llame a su instalador.



### Mi caldera está parada, el símbolo rojo y el código 21 parpadean.

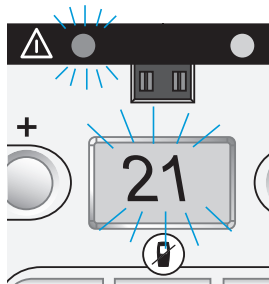

Descripción de la pantalla del termostato de ambiente

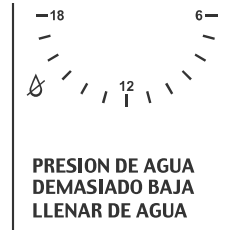

La caldera se ha puesto en seguridad al detectar falta de presión en el circuito.

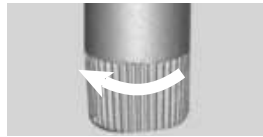

Debe introducir agua en el circuito de calefacción abriendo la llave de llenado azul hasta obtener una presión de 1 bar en frío sobre el display del programador de ambiente.

La caldera vuelve a funcionar automáticamente cuando tiene suficiente presión. Si se debe realizar de una manera muy continua esta operación, puede tratarse de una fuga en la instalación. En este caso llame a su instalador.

## Algunas Preguntas que nos Realizan...

**Me ausento de mi vivienda varios días y vivo en una zona fría. ¿ Cómo puedo evitar que se produzca hielo o se congele mi instalación ?**

El termostato de ambiente asegura, automáticamente, la protección de la instalación contra el hielo manteniendo una temperatura de 6°C, como mínimo.

Esta protección funciona, únicamente, cuando el Termostato de ambiente está activado. Es decir, que el botón  de la caldera no debe estar encendido y que las pilas del termostato de ambiente estén en buenas condiciones.

En caso de ausencia durante unos días, puede activarse el modo Vacaciones del Termostato de ambiente, indicándole sus fechas de ida y de vuelta así como la temperatura deseada.

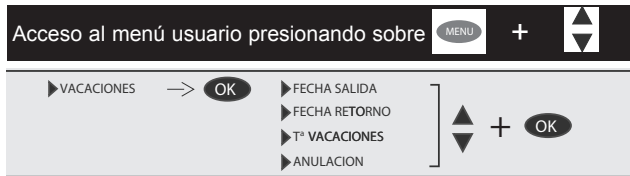

## Condiciones de la instalación

**La instalación de la caldera** debe ser realizada por un técnico cualificado y estar conforme a las normativas en vigor (RITE, RIGLO, etc).

Explique al usuario la necesidad de una inspección y un mantenimiento periódicos del equipo (Obligatorio según RITE, RD. 1027/2007 del 20 de Julio). Recomiéndele un contrato de inspección/mantenimiento con el SAT oficial Saunier Duval.

**La conexión eléctrica** debe estar realizada conforme a las normas vigentes, con toma de tierra e interruptor bipolar.

**La gama de caldera Isofast** puede acoplarse a todos los tipos de instalación: bitubo, monotubo, serie o derivación, suelo radiante, etc.

**La superficie de calefacción** puede estar constituida por radiadores, convectores o aerotermos. La sección de los tubos deberá ser calculada con los métodos habituales confrontando con la curva de presiones y caudales de la bomba.

Atención: si los materiales utilizados en la instalación son de diferente naturaleza pueden producirse fenómenos de corrosión que perturben el funcionamiento de la caldera. En estos casos se recomienda colocar manguitos de separación o añadir un inhibidor al agua de calefacción que evite la formación de gases y depósitos. Estos líquidos pueden ocasionar problemas en el circuito de calefacción y caldera si no son adecuados.

**La red de distribución** será calculada según el caudal correspondiente a la potencia elegida, sin tener en cuenta la potencia máxima que puede suministrar la caldera. Se recomienda prever un caudal suficiente para que la diferencia de temperatura entre ida y retorno sea inferior o igual a 20°C.

El caudal mínimo deberá ser de al menos 450 l/h.

**El trazado de la tubería** se diseñará para que no existan bolsas de aire y se facilite el purgado permanente de la instalación.

Los purgadores deben estar en los puntos altos de la instalación y en cada radiador.

**El volumen total** admisible del agua del circuito de calefacción depende, entre otros factores, de la carga estática en frío.

El vaso de expansión incorporado a la caldera está cargado a 0,5 bar (correspondiente a una presión estática de 5 m.c.a.), y permite la dilatación de un volumen máximo de :

- 160 litros (C28 E y F 30 E H-MOD)

- 275 litros (C 35 E y F 35 E H-MOD)

para una temperatura media del circuito de radiadores de 75°C y una presión máxima de servicio de 3 bar. Si fuese necesario se puede modificar la presión de llenado del vaso de expansión.

**Se debe instalar una llave de vaciado** en el punto más bajo de la instalación.

**En el caso de utilizar válvulas termostáticas** en los radiadores, el local donde esté instalado el termostato ambiente no deberá tener estas válvulas, que es obligatorio según normativa.

## Condiciones de la instalación

Si se tratase de una instalación antigua, es necesario limpiar el circuito de radiadores antes de instalar la nueva caldera.

**En el circuito de agua sanitaria**, la instalación se realizará preferentemente en cobre o polibutileno.

Se deben minimizar las pérdidas de carga limitando los codos y utilizando llaves con una sección de paso bien dimensionada con el fin de permitir un caudal suficiente.

**La caldera puede funcionar en agua caliente sanitaria con una presión de alimentación mínima** de 0,7 bar y con 1 l/min. mínimo. El mejor confort se consigue a partir de 1 bar de presión de alimentación.

**En zonas especialmente frías** es recomendable limitar el caudal de agua y poder de esta forma tener una temperatura de suministro del A.C.S adecuada. Se suministra un limitador adecuado con cada caldera que debe ser instalado.

### Características del agua de alimentación

- Las características químicas y físicas del agua de la instalación son fundamentales para el buen funcionamiento y la seguridad de la caldera.
- Entre los inconvenientes causados por la mala calidad del agua de alimentación, el más grave y el más frecuente es la incrustación de residuos sobre la superficie del intercambiador de calor.
- Menos frecuente pero igualmente grave es la corrosión de la superficie en contacto con el agua de todo el circuito.
- Es sabido que las incrustaciones calcáreas a causa de su baja conductividad térmica reducen el cambio térmico incluso aunque se traten de unos pocos milímetros, lo que da lugar a recalentamiento localizados muy perjudiciales.

- Es necesario efectuar un tratamiento del agua en los siguientes casos :  
A - elevada dureza del agua disponible, superior a

20° franceses.  
B - instalaciones extensas  
C - gran cantidad de agua reintegrada por pérdidas  
D - debidos a trabajos de mantenimiento de la instalación

- Para el tratamiento de las aguas de alimentación de las instalaciones térmicas es aconsejable dirigirse siempre a especialistas del gremio.
- Los mismos especialistas pueden proceder a la desincrustación de la caldera. Estos problemas se pueden minimizar colocando la regulación del a.c.s. en una posición intermedia, si no necesita las máximas prestaciones.

## Dimensiones

**La caldera se suministra en dos embalajes separados :**

- la caldera
- la placa de conexiones.

Para las calderas de tipo F, se necesita una ventosa, certificada conjuntamente con la caldera, que se suministra en

función de la configuración de la instalación en uno o varios embalajes.

**CUIDADO ! NO SE OLVIDE SACAR EL TERMOSTATO DE AMBIENTE colocado en la parte baja del poliestireno.**

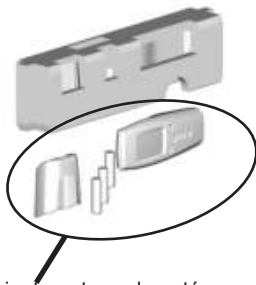

El conjunto entregado está compuesto por :

- 1 termostato inalámbrico
- 1 base para la sujeción en la pared
- 3 pilas alcalinas de 1,5 V tipo LR6
- 1 tapa de acceso a las pilas

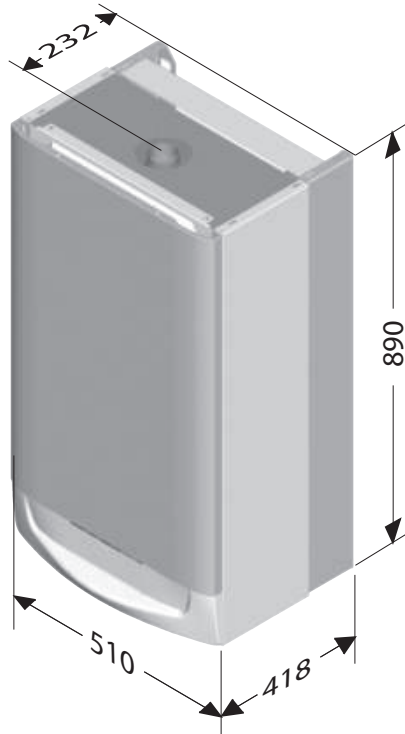

Isosfast	C 28 E	F 30 E H-MOD	C 35 E	F 35 E H-MOD
Peso neto (kg)	41	46	47	51
Peso bruto (kg)	45	50	52	55

# INSTALADOR

## Evacuación gases quemados Isofast C

**La chimenea de evacuación de productos** de la combustión debe ser realizada de manera que se evite la caída de los posibles condensados en el interior de la caldera. Se deben tener en cuenta todo tipo de obligaciones indicadas en las normativas vigentes y en las recomendaciones de Sedigas. Si la chimenea individual de la caldera está conectada a una general, ésta debe cumplir todos los requisitos legales exigidos.

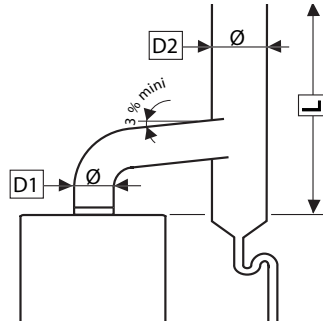

**La caldera Isofast C 28 E** admite dos posibles diámetros de tubo de evacuación de los productos de combustión. Con potencia reducida y buen tiro de la chimenea se podrá utilizar el tubo de

125 mm de diámetro, siendo necesario uno de 140 mm cuando se precise la potencia máxima ó las condiciones de la chimenea así lo exijan.

## Salidas ventosas Isofast F

### Posiciones de los terminales

Consulte a nuestra red comercial para obtener una información más detallada sobre las diferentes posibilidades de salidas de ventosas. No olvide que existen diferentes criterios y normativas en función de las exigencias de las diferentes Comunidades

Autónomicas. Antes de proyectar cualquier tipo de salida, consulte con las Delegaciones de Industria o con nuestra red comercial.

Las calderas estancas se homologan con los accesorios y ventosas originales de Saunier Duval. Cualquier caldera que esté instalada con accesorios no originales queda fuera de la garantía del fabricante (RITE, RD 1027/2007, del 20 de Julio, IT 1.3.4.1.3.2)



Las evacuaciones de ventosas en fachadas se realizarán cumpliendo las indicaciones que se reflejan en el Reglamento Técnico de Distribución y Utilización de combustibles gaseosos RD 919/2006 y en la norma UNE 60670.

## Salidas ventosas Isofast F

### Sistema ventosa concéntrica Ø 60 y Ø 100 mm

Pérdida de carga máxima : 80 Pa.  
Este valor máximo corresponde a un codo  
y una longitud de ventosa (L) de :  
- 3,5 m para Isofast F 30 E H-MOD  
- 2 m para Isofast F 35 E H-MOD

Cada vez que se añade un codo de 90°  
suplementario (o 2 de 45°) se debe  
reducir la longitud (L) en un metro.

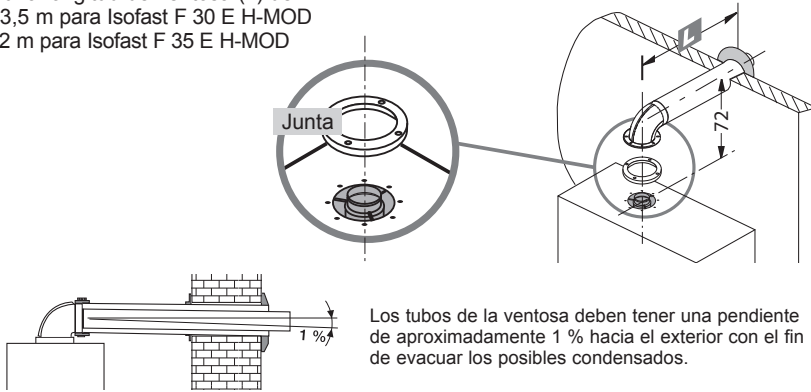

Los tubos de la ventosa deben tener una pendiente  
de aproximadamente 1 % hacia el exterior con el fin  
de evacuar los posibles condensados.

NB : Es obligatorio la utilización de las salidas y accesorios Saunier Duval para que el producto tenga  
garantía. Estas salidas tienen nuestro logotipo como identificación de proveedor.

### Sistema ventosa de doble flujo 2 x Ø 80 mm

Pérdida de carga máxima : 80 Pa.  
Este valor máximo corresponde a un  
separador, dos codos y una longitud de  
ventosa (L1+L2) de :  
- 30 m para Isofast F 30 E H-MOD  
- 19 m para Isofast F 35 E H-MOD

**NB : Es obligatorio  
la utilización de las  
salidas y accesorios  
Saunier Duval para que  
el producto tenga garantía.  
Estas salidas tienen nuestro  
logotipo como identificación  
de proveedor.**

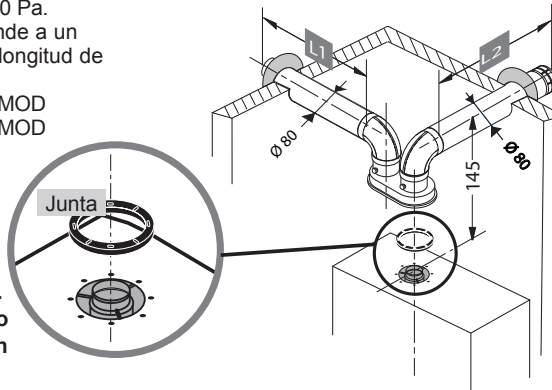

## Salidas ventosas Isofast F

### Sistema ventosa vertical Ø 80 x Ø 125 mm

Pérdida de carga  
máxima : 80 Pa.

Este valor máximo se  
alcanza con el adaptador y  
una longitud de ventosa (L)  
de :

- 11 m para Isofast F 30 E  
H-MOD

- 4,5 m para Isofast F 35 E  
H-MOD

Si se realizan salidas  
verticales de más de 50 cm,  
se debe colocar un sistema  
de recogida de condensados  
que impida que éstos caigan  
dentro de la caldera

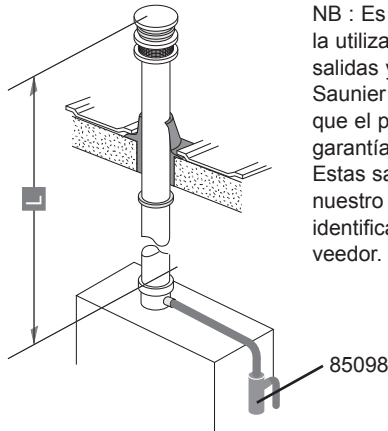

NB : Es obligatorio  
la utilización de las  
salidas y accesorios  
Saunier Duval para  
que el producto tenga  
garantía.

Estas salidas tienen  
nuestro logotipo como  
identificación de pro-  
veedor.

### Conductos colectivos para calderas estancas

Pérdida de carga máxima : 80 Pa.  
Este valor máximo se alcanza con una  
longitud horizontal de ventosa (L) de :  
- 3,5 m para Isofast F 30 E H-MOD  
- 2 m para Isofast F 35 E H-MOD

Cada vez que se añade un codo  
de 90° suplementario (o 2 de 45°)  
se debe reducir la longitud (L) en un  
metro.

Las conexiones a conducto serán  
realizadas con la ayuda del kit 85676.  
Consultar con su distribuidor quien  
puede informarle de las diferentes  
posibilidades de conexionado de los  
conductos colectivos.

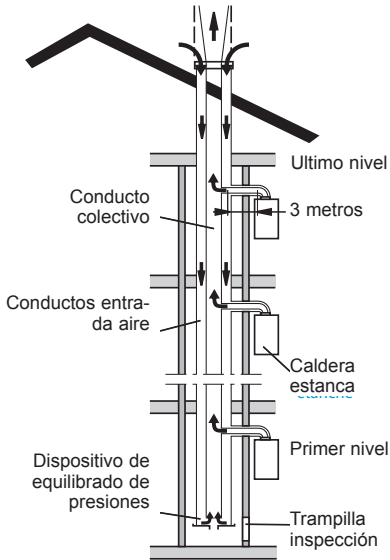



**SAUNIER DUVAL DICOSA, S.A.U.**

Polígono Industrial Ugaldeguren III.  
Parcela 22  
48170 Zamudio (Vizcaya)

[www.saunierduval.es](http://www.saunierduval.es)

Atención al Cliente: 902 45 55 65  
Servicio Técnico Oficial: 902 12 22 02



**Saunier Duval**  
Siempre a tu lado