

Sistema de control CITY MULTI
y acondicionador-es de aire Mr. SLIM de Mitsubishi

Controlador remoto MA PAR-21MAA

Libro de instrucciones

Español

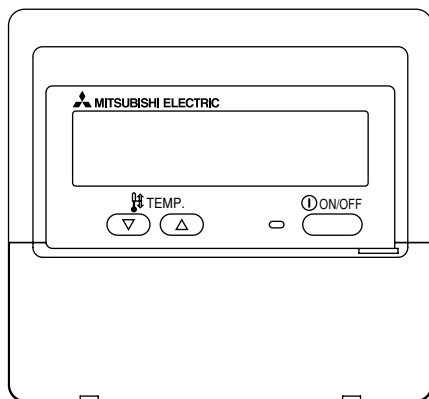



Lea detenidamente las instrucciones y procure utilizar este equipo correctamente. Conserve estas instrucciones en un lugar seguro para futura referencia. Asegúrese de entregar estas instrucciones y las instrucciones de instalación correspondientes a cualquier persona encargada de realizar el mantenimiento de este equipo. La instalación y reubicación de este equipo deben ser realizadas exclusivamente por personas cualificadas. Los intentos de los usuarios finales de instalar o trasladar este equipo pueden llevar a condiciones inseguras o funcionamiento inadecuado.

ÍNDICE

1. Precauciones de seguridad	74
2. Nombres de las piezas	76
3. Configuración de la pantalla	78
4. Configuración de día de la semana y hora	78
5. Utilización del mando a distancia	79
(1) Cómo poner en marcha, detener, cambiar el modo y ajustar la temperatura	79
(2) Velocidad del ventilador, dirección de circulación del aire y ventilación	81
(3) Utilización del temporizador	83
① Utilización del temporizador semanal	83
② Utilización del temporizador simple	85
③ Utilización del temporizador de apagado automático	87
(4) Bloqueo de los botones del mando a distancia (límite de función de Operación)	89
(5) Otras indicaciones	90
6. Selección de función	92
7. Especificaciones	96

1 Precauciones de seguridad

- Según el nivel de posibles daños, las advertencias se clasifican según se indica a continuación.

 ADVERTENCIA	Indica una condición o funcionamiento que, tratado de manera incorrecta, puede provocar lesiones graves o la muerte.
 PRECAUCIÓN	Indica una condición o funcionamiento que, tratado de manera incorrecta, puede provocar lesiones corporales o daños materiales.

ADVERTENCIA

No intente instalar este equipo usted mismo.

Pida que lo instale su distribuidor o un ingeniero cualificado. Una instalación incorrecta puede provocar incendios, electrocución u otros accidentes graves.

Asegúrese de que el equipo se haya fijado de manera segura.

Asegúrese de que el equipo esté bien fijo en un soporte resistente para que no exista riesgo de caída.

Asegúrese de suministrar el voltaje nominal.

El suministro de un voltaje incorrecto puede provocar incendios o fallos en el equipo.

Desconecte el equipo inmediatamente si el funcionamiento es anómalo.

Continuar su uso puede provocar fallos, electrocución o incendios. Si observa olor a quemado u otra anomalía, desconecte inmediatamente la alimentación y consulte a su distribuidor.

No intente reubicar este equipo usted mismo.

Una reinstalación incorrecta puede resultar en incendios, electrocución u otros accidentes graves. Pida que su distribuidor o a un ingeniero cualificado realicen la reubicación.

No se deshaga de este equipo usted mismo.

Consulte a su distribuidor cuando deba desechar ese equipo.

No intente modificar o reparar este equipo usted mismo.

Intentar su modificación o reparación puede provocar incendios, electrocución u otros accidentes graves. Consulte a su distribuidor si necesita reparación.

Deje de utilizar este equipo si existen fallos de funcionamiento (si se repiten los mensajes de error y la unidad no funciona como se prevé). Si continúa utilizándose o intentándolo, pueden provocarse incendios o fallos en el equipo. Consulte a su distribuidor para obtener consejo.

PRECAUCIÓN

Mantenga los materiales peligrosos alejados de este equipo.

No instale este equipo en lugares donde exista riesgo de pérdida de gas combustible. La presencia de gas combustible puede provocar explosiones o incendios.

No lave este equipo con agua.

Un lavado con agua puede provocar electrocución o fallos del equipo.

No toque los botones con las manos húmedas.

Hacerlo así puede provocar electrocución o fallos del equipo.

No utilice este equipo para fines no previstos.

Este equipo se utiliza con los sistemas Mitsubishi de control de aire en edificios. No lo utilice con ningún otro sistema o fin, ya que dicha utilización puede resultar en un funcionamiento incorrecto.

No rocíe repelente para insectos o sustancias combustibles sobre el equipo.

Mantenga los aerosoles y sustancias combustibles alejados de este equipo y nunca los rocíe directamente sobre él. El contacto con dichas sustancias o su proximidad constituye un riesgo de explosiones o incendios.

No utilice este equipo en ambientes inapropiados.

No debe utilizarse en áreas donde puede haber grandes cantidades de aceite (aceite de máquinas, etc.), gases de escape o gas sulfuro. Dichos ambientes pueden reducir el rendimiento o causar fallos del equipo.

No utilice objetos puntiagudos para pulsar los botones.

La utilización de objetos puntiagudos puede provocar electrocución o fallos del equipo.

No debe utilizarse en temperaturas extremas.

Utilícese solamente cuando la temperatura ambiente se encuentre dentro de los límites indicados en las instrucciones. (Si las instrucciones no indican límites, utilícese solamente a temperaturas de entre 0 °C y 40 °C). La utilización de este equipo a temperaturas fuera de este rango puede provocar fallos graves del equipo.

No tire ni retuerza los cables de comunicación.

Si se tiran o tuercen los cables, pueden provocarse incendios o fallos del equipo.

No debe desmontarse.

Los intentos de desmontaje pueden provocar lesiones por contacto con piezas internas, incendios o fallos del equipo.

No limpie este equipo con benceno, diluyente para pinturas o paños de limpieza química.

Estas sustancias pueden provocar decoloración o fallos del equipo. Si el equipo se ensucia visiblemente, límpielo con un paño escurrido, previamente humedecido con un solvente neutro diluido en agua y luego límpielo con un paño seco.

Sección de control

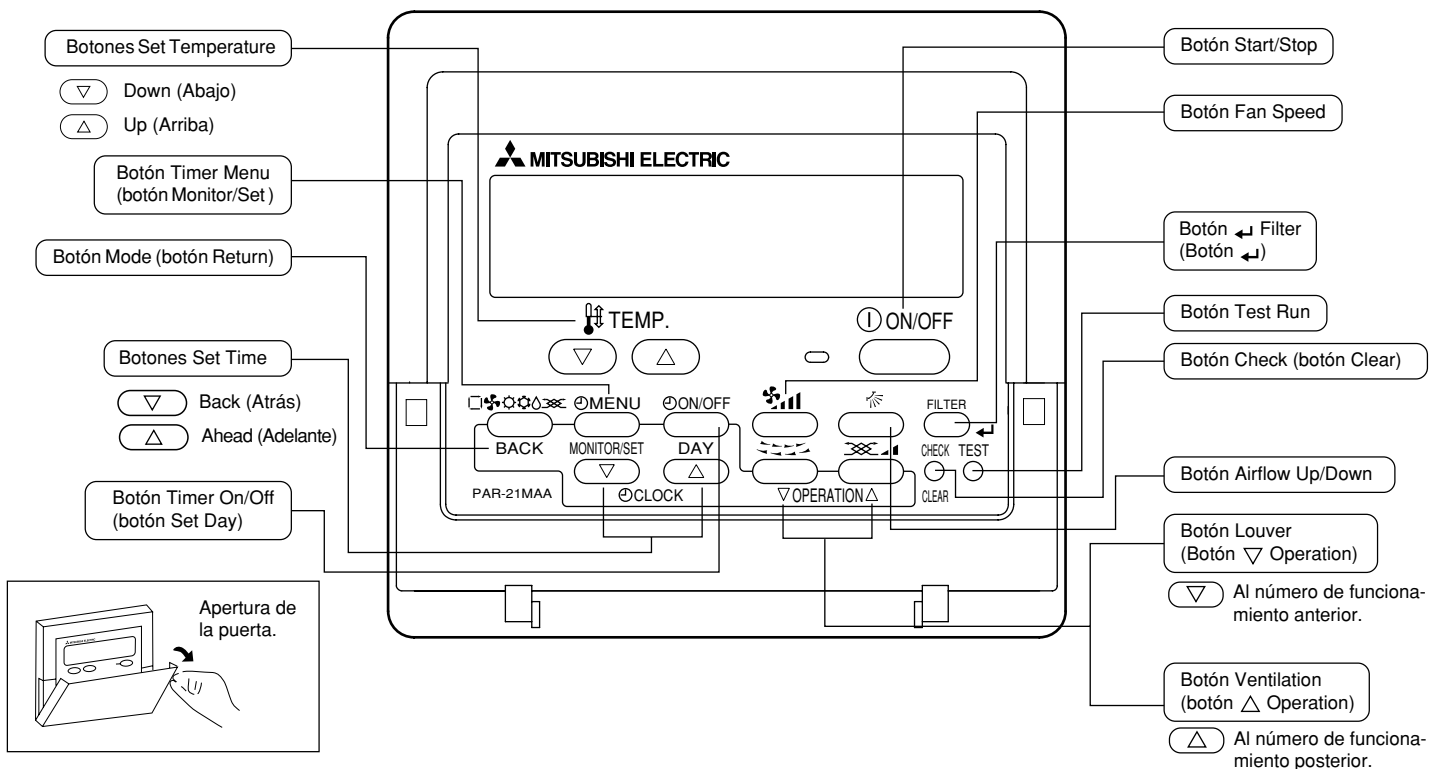

Nota:

- Si presiona un botón para una función que no está instalada en la unidad interior, el mando a distancia mostrará el mensaje "Not Available" (no disponible). Si está utilizando un mando a distancia para controlar múltiples unidades interiores, este mensaje aparecerá sólo si la función no está presente en la unidad principal.

3 Configuración de la pantalla

Las pantallas que se muestran en este manual aparecen una vez que el ajuste de idioma se ha cambiado a español utilizando la Selección de función del controlador remoto.

Consulte la sección 6, punto [4]-1 para cambiar el ajuste de idioma. El ajuste inicial es inglés.

<Tipos de pantallas>

- Selección de Función: configure las funciones y rangos disponibles para el mando a distancia (funciones de temporizador, restricciones de funcionamiento, etc.).
- Set Day/Time: configure el día de la semana u hora actual.
- Pantallas Standard Control: visualice y configure el estado de funcionamiento del sistema de acondicionamiento de aire.
- Timer Monitor: visualice el temporizador configurado actualmente (semanal, temporizador simple o apagado automático).
- Timer Setup: configure el funcionamiento de cualquiera de los temporizadores (semanal, simple o apagado automático).

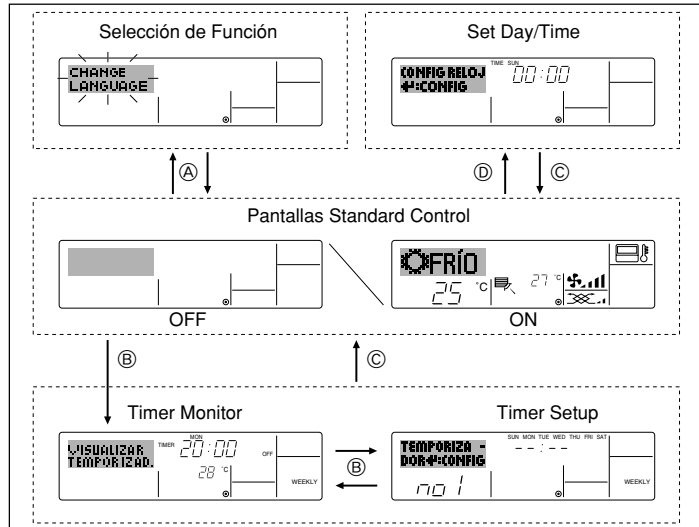

<Cómo cambiar la pantalla>

Para dirigirse a (A): mantenga pulsado el botón Mode y el botón Timer On/Off durante 2 segundos.

Para dirigirse a (B): presione el botón Timer Menu.

Para dirigirse a (C): presione el botón Mode (Return).

Para dirigirse a (D): presione cualquiera de los botones Set Time (∇ o Δ).

4 Configuración de día de la semana y hora

- Utilice esta pantalla para cambiar la configuración de día de la semana y hora actual.

Nota:

El día y la hora no aparecerán si se ha desactivado la utilización del reloj en la Selección de Función.

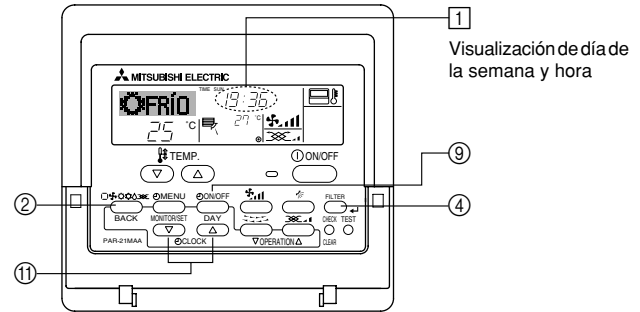

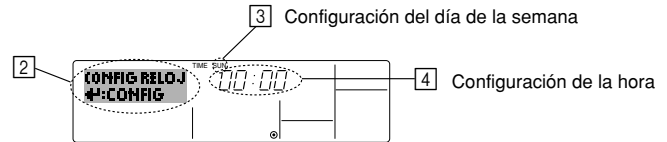

<Cómo configurar el día de la semana y la hora...>



1. Pulse ∇ o Δ del botón Set Time (2) para que muestre el indicador (2).
2. Pulse el botón Timer On/Off (Set Day) (9) para fijar el día.
 - * Cada pulsación avanza el día que se muestra en (3): Sun → Mon → ... → Fri → Sat.
3. Pulse el botón Set Time apropiado (11) según sea necesario para configurar la hora.
 - * Mientras mantiene presionado el botón, la hora (en (4)) avanzará primero en intervalos de minutos, luego en intervalos de diez minutos y después en intervalos de una hora.
4. Después de realizar las configuraciones apropiadas en los Pasos 2 y 3, pulse el botón (4) Filter (4) para fijar los valores.

Nota:

Sus nuevas entradas en los Pasos 2 y 3 se cancelarán si presiona el botón Mode (Return) ② antes de presionar el botón  Filter ④.



5. Pulse el botón Mode (Return) ② para completar el procedimiento de configuración. Esto volverá a la pantalla de control estándar, donde  mostrará ahora el día y la hora recientemente configurados.

5 Utilización del mando a distancia

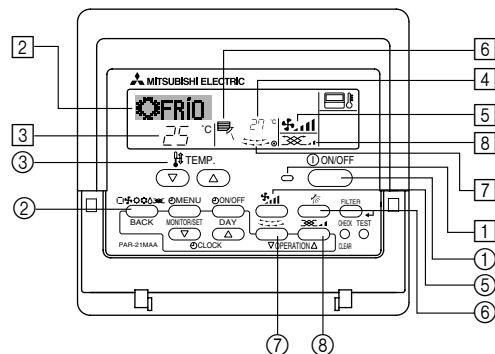
(1) Cómo poner en marcha, detener, cambiar el modo y ajustar la temperatura



<Para poner en marcha>



- Pulse el botón Start/Stop  ①.
 - Se encienden la lámpara de encendido  ① y la pantalla.

Nota:

- Cuando se reinicia la unidad, las configuraciones iniciales son las siguientes.

		Configuraciones del Mando a distancia	
Modo		Último valor configurado	
Configuración de la temperatura		Último valor configurado	
Velocidad del ventilador		Último valor configurado	
Circulación del aire hacia Arriba/Abajo	Modo	COOL o DRY	Salida horiz.
		HEAT	Último valor configurado
		FAN	Salida horiz.

<Para detener el funcionamiento>

- Pulse de nuevo el botón Start/Stop  ①.
 - Se oscurecen la lámpara de encendido  ① y la pantalla.

<Selección de Modo>

■ Con la unidad en funcionamiento, pulse el botón Mode ② tantas veces como sea necesario.

- Cada pulsación cambia el funcionamiento al modo siguiente en la secuencia que se muestra a continuación.

El modo seleccionado actualmente se muestra en ②.

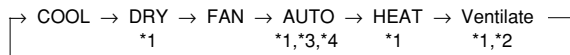

Nota:

*1 La disponibilidad de este modo depende del tipo de unidad conectada.

*2 Aparece sólo en unidades Mr. Slim con funcionalidad de ventilación instalada.

*3 No aparece si se ha desactivado el Modo Automático en Selección de Función. Para más información sobre cómo configurar esta función, consulte la sección 6, punto [4]–2 (2).

*4 HEAT (calentar) y COOL (enfriar) no aparecen durante el modo AUTOMÁTICO si se ha desactivado el indicador de modo Automático en Selección de Función. Para más información sobre cómo configurar esta función, consulte la sección 6, punto [4]–4 (3).

<Para cambiar la configuración de temperatura de la habitación...>

■ Para reducir la temperatura: Pulse el botón Set Temperature ③.

■ Para elevar la temperatura: Pulse el botón Set Temperature ③.

- Cada pulsación cambia la configuración en 1 °C. La configuración actual se muestra en ③.
- Los rangos disponibles son los siguientes. *1, *2

COOL o DRY mode	HEAT mode	AUTO mode	FAN
19 - 30 °C (67 - 87 °F) *3	17 - 28 °C (63 - 83 °F) *3	19 - 28 °C (67 - 83 °F) *3	No puede configurarse.

Nota:

*1 Los rangos disponibles varían según el tipo de unidad conectada (Mr. Slim, CITY MULTI, etc.).

*2 Si los límites del rango de temperatura se han fijado en la Selección de Función, los rangos disponibles serán más reducidos que los mostrados anteriormente. Si intenta fijar un valor que se encuentre fuera del rango restringido, la pantalla mostrará un mensaje indicando que el rango está restringido en este momento.

Para más información sobre cómo configurar y borrar estos límites de rango, consulte la sección 6, punto [4]–2 (3).

*3 Si las Selecciones de Función están configuradas para indicar la temperatura en grados Fahrenheit. Para más información sobre cómo seleccionar °C o °F, consulte la sección 6, punto [4]–4 (1).

<Pantalla de temperatura ambiente>

Durante el funcionamiento, la temperatura de entrada de aire se muestra en ④.

Nota:

● El rango de visualización es de 8 °C a 39 °C. Si la temperatura está por debajo de 8 °C o por encima de 39 °C, el valor correspondiente (8 °C o 39 °C) parpadeará en la pantalla.

● Si está utilizando el mando a distancia para controlar múltiples unidades interiores, la pantalla mostrará la temperatura en la unidad principal.

● Puede seleccionar el sensor de temperatura utilizado para detectar la temperatura: bien el sensor en la unidad interior (“At Unit”) o el del mando a distancia (“At Remote”). La configuración por defecto es “At Unit”.

Para cambiar la ubicación del sensor a la unidad interior:

- Modelos CITY MULTI: Consulte a su distribuidor.
- Modelos Mr.Slim: Consulte las instrucciones de instalación.

● Si el indicador de la temperatura ambiente se encuentra desactivada en la Selección de Función, no se mostrará dicha temperatura. Para obtener información sobre cómo habilitar o deshabilitar esta opción, consulte la sección 6, punto [4]–4 (2).

● Si se selecciona la visualización en grados Fahrenheit en Selección de Función, la pantalla mostrará la marca °F. Para obtener información sobre cómo seleccionar °C o °F, consulte la sección 6, punto [4]–4 (1).

(2) Velocidad del ventilador, dirección de circulación del aire y ventilación

<Para cambiar la velocidad del ventilador...>

- Pulse el botón Fan Speed ⑤ tantas veces como sea necesario con el sistema en funcionamiento.
 - Cada pulsación cambia la potencia. La velocidad seleccionada actualmente se muestra en [5].
 - La secuencia de cambio y las configuraciones disponibles son las siguientes.

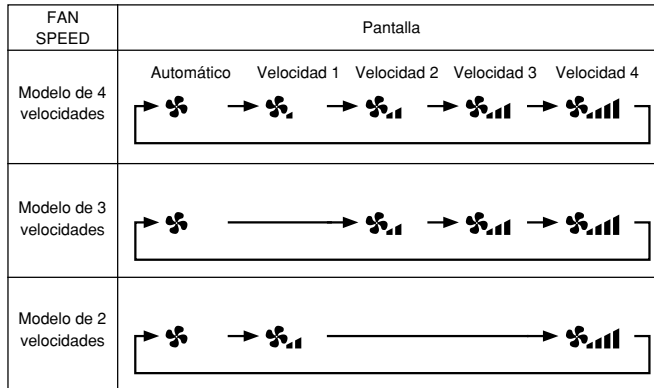

Nota:

- El número de velocidades del ventilador disponibles depende del tipo de unidad conectada. Recuerde, además, que algunas unidades no ofrecen ajuste "Automático".
- En los siguientes casos, la velocidad real del ventilador generada por la unidad diferirá de la velocidad mostrada en la pantalla del mando a distancia.
 1. Mientras la pantalla muestra "STAND BY" o "DEFROST".
 2. Inmediatamente después de iniciar el modo HEAT (mientras el sistema espera que se efectúe el cambio de modo).
 3. En modo HEAT, cuando la temperatura ambiente de la habitación es superior al valor de configuración de la temperatura.
 4. Cuando la unidad esté en modo DRY.

<Para cambiar la dirección de circulación del aire hacia Arriba/Abajo>

- Con la unidad en funcionamiento, pulse el botón Airflow Up/Down ⑥ tantas veces como sea necesario.
 - Cada pulsación cambia la dirección. La dirección actual se muestra en [6].
 - La secuencia de cambio y las configuraciones disponibles son las siguientes.

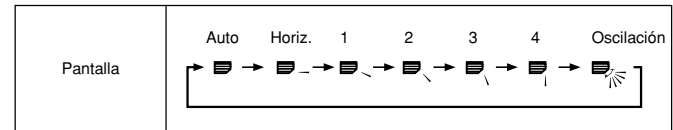

- * Recuerde que durante el funcionamiento oscilante (Swing), la indicación direccional en la pantalla no cambia en sincronización con los álabes direccionales en la unidad.
- * Algunos modelos no admiten configuraciones direccionales.

Nota:

- Las direcciones disponibles dependen del tipo de unidad conectada. Recuerde, además, que algunas unidades no ofrecen una configuración "Auto".
- En los siguientes casos, la dirección real del aire diferirá de la dirección indicada en la pantalla del mando a distancia.
 1. Mientras la pantalla muestra "STAND BY" o "DEFROST".
 2. Inmediatamente después de iniciar el modo calentador (durante la espera para la realización del cambio).
 3. En modo calentador, cuando la temperatura ambiente de la sala sea superior a la configuración de la temperatura.

<Para cambiar la dirección del aire Derecha/Izquierda>

- Pulse el botón Louver ⑦ según sea necesario.
 - Aparece la imagen de la rejilla [7]. Cada pulsación del botón, cambia la configuración según se muestra a continuación.

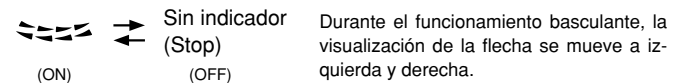

<Utilización de la ventilación>

En modelos Mr.Slim

- Para hacer funcionar el renovador de aire junto con la unidad interior:
 - Pulse el botón Start/Stop ①.
 - El indicador Vent aparece en la pantalla (en [8]). Ahora el renovador de aire funcionará automáticamente cuando funcione la unidad interior.
- Para hacer funcionar el renovador de aire de modo independiente:
 - Pulse el botón Mode ② hasta que aparezca en la pantalla . Esto hará que el renovador de aire comience a funcionar.
- Para cambiar la potencia del renovador de aire:
 - Pulse el botón Ventilation ③ según sea necesario.
 - Cada pulsación cambia la configuración según se muestra a continuación.

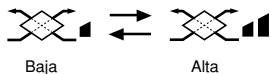

En modelos CITY MULTI

- Para hacer funcionar el renovador de aire junto con la unidad interior:
 - Pulse el botón Start/Stop ①.
 - El indicador Vent aparece en la pantalla (en [8]). Ahora el renovador de aire funcionará automáticamente cuando funcione la unidad interior.
- Para hacer funcionar sólo el renovador de aire cuando la unidad interior no esté funcionando:
 - Pulse el botón Ventilation ③ mientras la unidad interior se encuentre apagada.
 - La lámpara de encendido (On) (en [1]) y el indicador de Ventilación (en [8]) se encenderán.
- Para cambiar la potencia del renovador de aire:
 - Pulse el botón Ventilation ③ según sea necesario.
 - Cada pulsación cambia la configuración según se muestra a continuación.

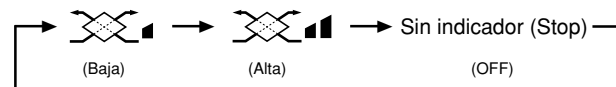

Nota:

- En las configuraciones de algunos modelos, el ventilador en la unidad interior puede activarse aun cuando se configure el renovador de aire para que funcione independientemente.

(3) Utilización del temporizador

Esta sección explica cómo configurar y utilizar el temporizador. Puede utilizar la Selección de Función para seleccionar cuál de los tres tipos de temporizador utilizar: ① temporizador semanal, ② temporizador simple o ③ temporizador automático.

Para obtener información sobre cómo configurar la Selección de Función, consulte la sección 6, punto [4]–3 (3).

① Utilización del temporizador semanal

■ El temporizador semanal puede utilizarse para configurar hasta ocho funciones para cada día de la semana.

- Cada función puede consistir en cualquiera de las siguientes: hora de encendido y apagado junto a una configuración de la temperatura, sólo hora de encendido y apagado o sólo configuración de la temperatura.
- Cuando la hora actual alcanza la hora configurada en este temporizador, el acondicionador de aire realiza la acción configurada por el temporizador.

■ El tiempo necesario para la configuración de la hora para este temporizador es de 1 minuto.

Nota:

*1. El temporizador semanal, el temporizador simple y el temporizador automático no pueden utilizarse al mismo tiempo.

*2. El temporizador semanal no funcionará si se da alguna de las siguientes condiciones.

La función de temporizador está desactivada; el sistema se encuentra en un estado anómalo; hay una sesión de prueba en curso; se está llevando a cabo una autoprueba o una prueba del mando a distancia; el usuario está configurando una función; el usuario está configurando el temporizador; el usuario está configurando el día actual de la semana o la hora; el sistema se encuentra bajo el control central. En concreto, el sistema no llevará a cabo operaciones (encendido o apagado de la unidad, configuración de la temperatura) que estén desactivadas cuando se produzcan estas condiciones.

Nº de Funcionamiento

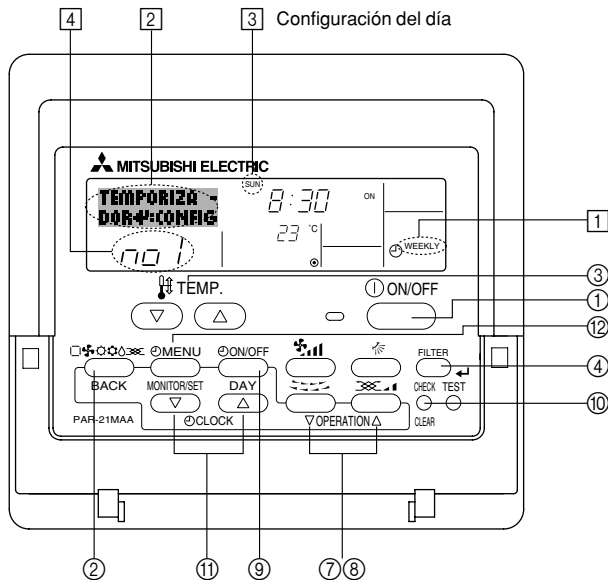

<Cómo configurar el temporizador semanal>

1. Asegúrese de que se encuentra en la pantalla de control estándar y de que el indicador del temporizador semanal [1] se muestra en la pantalla.
2. Pulse el botón Timer Menu [2], de modo que aparezca en la pantalla "Set Up" (en [2]). (Recuerde que cada pulsación del botón cambia la pantalla entre "Set Up" y "Monitor").
3. Pulse el botón Timer On/Off (Set Day) [3] para configurar el día. Cada pulsación avanza la pantalla [3] a la próxima configuración en la secuencia que se indica a continuación: "Sun Mon Tues Wed Thurs Fri Sat" → "Sun" → ... (Domingo Lunes Martes Miércoles Jueves Viernes Sábado → Domingo) → "Fri" → "Sat" → "Sun Mon Tues Wed Thurs Fri Sat" ... (Viernes → Sábado → Domingo Lunes Martes Miércoles Jueves Viernes Sábado).
4. Pulse el botón ∇ o Δ Operation ([7] o [8]) según sea necesario para seleccionar el número de operación apropiado (1 a 8) [4].

* La información introducida en los Pasos 3 y 4 seleccionará una de las celdas de la matriz ilustrada a continuación (La pantalla del mando a distancia en la izquierda muestra cómo se mostraría la pantalla cuando se configura Operación 1 para el domingo con los valores indicados a continuación).

Matriz de configuración

Nº de op.	Sunday	Monday	...	Saturday
No. 1	• 8:30 • ON • 23 °C			
No. 2	• 10:00 • OFF	• 10:00 • OFF	• 10:00 • OFF	• 10:00 • OFF
...				
No. 8				

<Valores de Operación 1 para el domingo>
Iniciar el funcionamiento del acondicionador de aire a las 8:30, con la temperatura fijada en 23 °C.

<Valores de Operación 2 para todos los días>
Apagar el acondicionador de aire a las 10:00.

Nota:

Configurando el día a "Sun Mon Tues Wed Thurs Fri Sat", puede configurar la misma operación a la misma hora todos los días.

(Por ejemplo: la Operación 2 arriba mencionada es la misma para todos los días de la semana).

<Configuración del temporizador semanal>

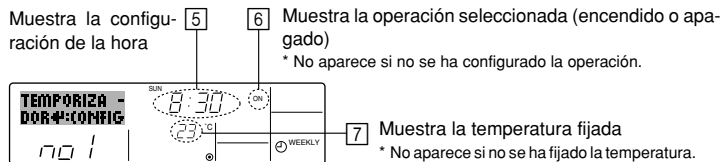

- Pulse el botón Set Time apropiado (11) según sea necesario para fijar la hora deseada (en 5).
 - * Durante su pulsación, la hora avanza primero en intervalos de un minuto, luego en intervalos de diez minutos y finalmente en intervalos de una hora.
- Pulse el botón ON/OFF (1) para seleccionar la operación deseada (encendido o apagado), en 6.
 - * Cada pulsación cambia al siguiente valor en la secuencia que se indica a continuación: sin indicación (sin configuración) → "ON" → "OFF".
- Pulse el botón Set Temperature apropiado (3) para fijar la temperatura deseada (en 7).
 - * Cada pulsación cambia la configuración en la secuencia que se indica a continuación: sin indicación (sin configuración) ⇔ 24 ⇔ 25 ⇔ ... ⇔ 29 ⇔ 30 ⇔ 12 ⇔ ... ⇔ 23 ⇔ sin indicación.
(Rango disponible: el rango de configuración es de 12 °C a 30 °C. El rango real de control de temperatura, sin embargo, variará según el tipo de unidad conectada).
- Después de realizar las configuraciones apropiadas en los Pasos 5, 6 y 7, pulse el botón Filter (4) para guardar los valores.
 - Para borrar los valores actualmente configurados para la operación seleccionada, pulse y suelte rápidamente el botón Check (Clear) (1) una vez.
 - * El valor de la hora mostrada cambiará a "—" y desaparecerán tanto los valores de encendido/apagado como el de temperatura.
(Para borrar todas las configuraciones del temporizador semanal de una vez, mantenga pulsado el botón Check (Clear) (10) durante dos o más segundos. La pantalla comenzará a parpadear, indicando que se han borrado todos los valores fijados).

Nota:

Sus datos nuevos se cancelarán si pulsa el botón Mode (Return) (2) antes de pulsar el botón Filter (4).

Si ha configurado dos o más operaciones diferentes para la misma hora exactamente, sólo se realizará la operación con el número más elevado.

- Repita los Pasos 3 a 8 según sea necesario para completar tantas celdas disponibles como desee.
- Pulse el botón Mode (Return) (2) para regresar a la pantalla de control estándar y completar el procedimiento de configuración.
- Para activar el temporizador, pulse el botón Timer On/Off (9), de modo que el indicador "Timer Off" desaparezca de la pantalla. **Asegúrese de que ya no se muestre el indicador "Timer Off".**
 - * Si no hay valores fijados del temporizador, el indicador "Timer Off" parpadeará en la pantalla.

<Cómo visualizar los valores fijados del temporizador semanal>

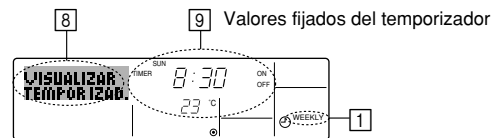

- Asegúrese de que se muestra en la pantalla el indicador del temporizador semanal (en 1).
- Pulse el botón Timer Menu (12) de modo que se indique en la pantalla "Monitor" (en 8).
- Pulse el botón Timer On/Off (Set Day) (9) según sea necesario para seleccionar el día que desea visualizar.
- Pulse el botón Operation ∇ o △ (7 o 8) según sea necesario para cambiar el funcionamiento del temporizador mostrado en la pantalla (en 9).
 - * Cada pulsación, avanzará a la próxima operación del temporizador, en el orden de configuración de la hora.
- Para cerrar el monitor y regresar a la pantalla Standard Control, pulse el botón Mode (Return) de (2).

<Para desactivar el temporizador semanal>

Pulse el botón Timer On/Off (9) de modo que aparezca "Timer Off" en 10.

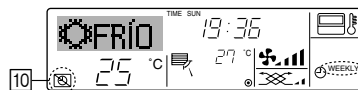

<Para activar el temporizador semanal>

Pulse el botón Timer On/Off (9) de modo que el indicador "Timer Off" (en 10) se oscurezca.

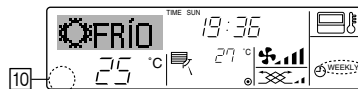

② Utilización del temporizador simple

■ Puede configurar el temporizador simple de cualquiera de las tres formas siguientes.

- Sólo hora de puesta en marcha:
el acondicionador de aire comenzará a funcionar cuando haya transcurrido el tiempo fijado.
- Sólo hora de parada: el acondicionador de aire se detendrá cuando haya transcurrido el tiempo fijado.
- Horas de puesta en marcha y de parada:
el acondicionador de aire comienza a funcionar y se detiene cuando hayan transcurrido las horas respectivas.

■ El temporizador simple (puesta en marcha y parada) puede configurarse sólo una vez en un periodo de 72 horas. La configuración de la hora se realiza en aumentos de una hora.

Nota:

- *1. El temporizador semanal, el temporizador simple y el temporizador automático no pueden utilizarse al mismo tiempo.
- *2. El temporizador simple no funcionará si se da cualquiera de las condiciones siguientes. El temporizador está desactivado, el sistema está en estado anómalo, está realizándose una prueba de funcionamiento, el mando a distancia está realizando una autoevaluación o diagnóstico, el usuario está seleccionando una función o configurando el temporizador, el sistema está bajo control central. (En estas condiciones, la operación de encendido y apagado está deshabilitada).

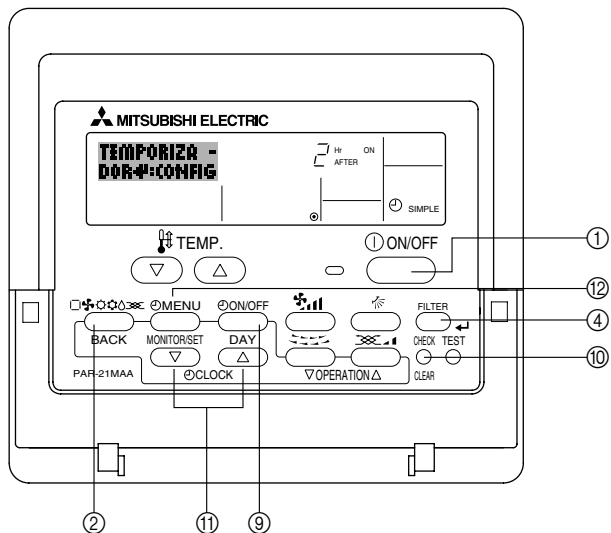

<Cómo configurar el temporizador simple>

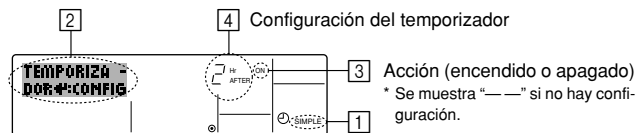

1. Asegúrese de que se encuentra en una pantalla de control estándar y de que el indicador de temporizador simple se muestra en la pantalla (en ①). Cuando aparezca una indicación distinta de la del temporizador simple, cámbielo a SIMPLE TIMER (TEMPORIZADOR SIMPLE) utilizando la selección de funciones de la configuración de funciones del temporizador del mando a distancia (véase 6.[4]-3 (3)).
2. Pulse el botón Timer Menu ②, de modo que aparezca en la pantalla "Set Up" (en ②). (Recuerde que cada pulsación del botón cambia la pantalla entre "Set Up" y "Monitor").
3. Pulse el botón ON/OFF ① para mostrar los valores configurados actuales de encendido o apagado del temporizador simple. Pulse el botón una vez para ver el tiempo restante hasta el encendido y luego de nuevo para ver el tiempo restante hasta el apagado. (El indicador ON/OFF aparece en ③).
 - Temporizador "ON": el acondicionador de aire comenzará a funcionar cuando haya transcurrido el número de horas especificado.
 - Temporizador "OFF": el acondicionador de aire se detendrá cuando haya transcurrido el número de horas especificado.
4. Mostrando "ON" u "OFF" en ③: pulse el botón Set Time ④ apropiado según sea necesario para fijar las horas hasta el encendido (si se muestra "ON") o las horas hasta el apagado (si se muestra "OFF" en ④).
 - Rango disponible: 1 a 72 horas
5. Para fijar las horas hasta el encendido y el apagado, repita los Pasos 3 y 4.
 - * Recuerde que las horas de encendido y apagado no pueden fijarse en el mismo valor.
6. Para borrar la configuración de encendido o apagado actual: Muestre el valor configurado de encendido o apagado (véase el paso 3) y luego pulse el botón Check (Clear) ⑩ para borrar la configuración de la hora a "—" en ④. (Si desea utilizar sólo un valor de configuración de encendido o una configuración de apagado, asegúrese de que la configuración que no desea utilizar se muestra como "—").
7. Después de completar los Pasos 3 y 6 arriba mencionados, pulse el botón ④ para fijar el valor.

Nota:

Sus configuraciones nuevas se cancelarán si pulsa el botón Mode (Return) ② antes de pulsar el botón ④ para fijar el valor.

8. Pulse el botón Mode (Return) ② para regresar a la pantalla de control estándar.
9. Pulse el botón Timer On/Off ③ para iniciar la cuenta atrás del temporizador. Cuando el temporizador está funcionando, su valor es visible en la pantalla. **Asegúrese de que el valor del temporizador sea visible y apropiado.**

<Visualización de las configuraciones actuales del temporizador simple>

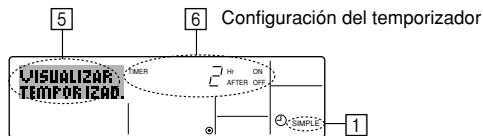

1. Asegúrese de que el indicador del temporizador simple está visible en la pantalla (en 1).
2. Pulse el botón Timer Menu (2), para que aparezca "Monitor" en la pantalla (en 5).
 - Si el temporizador simple de encendido o apagado está funcionando, su valor actual aparecerá en 6.
 - Si se han fijado ambos valores, encendido y apagado, aparecen alternativamente ambos valores.
3. Pulse el botón Mode (Return) (2) para cerrar la pantalla del monitor y regresar a la pantalla de control estándar.

<Para desactivar el temporizador simple...>

Pulse el botón Timer On/Off (3) para que la configuración del temporizador ya no aparezca en la pantalla (en 7).

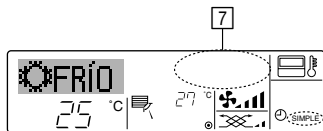

<Para iniciar el temporizador simple...>

Pulse el botón Timer On/Off (3) para que la configuración del temporizador sea visible en 7.

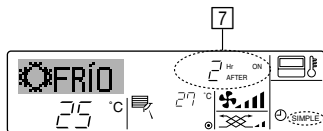

Ejemplos

Si se han configurado las horas de encendido y apagado en el temporizador simple, el funcionamiento y la pantalla son según se indica a continuación.

Ejemplo 1:

Inicie el temporizador, con la hora de encendido fijada más temprano que la hora de apagado.

Configuración de encendido: 3 horas

Configuración de apagado: 7 horas

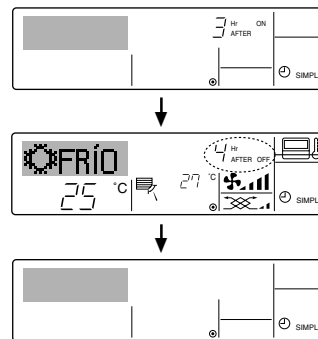

Al inicio del temporizador

3 horas después del inicio del temporizador

7 horas después del inicio del temporizador

La pantalla muestra la configuración de encendido del temporizador (las horas restantes para llegar al encendido).

La pantalla cambia para mostrar el valor de apagado del temporizador (las horas restantes para el apagado). La hora mostrada es el valor configurado de apagado (7 horas) - el valor configurado de encendido (3 horas) = 4 horas.

El acondicionador de aire se desactiva y permanecerá desactivado hasta que alguien lo reinicie.

Ejemplo 2:

Inicie el temporizador, con la hora de apagado fijada más temprano que la hora de encendido

Configuración de encendido: 5 horas

Configuración de apagado: 2 horas

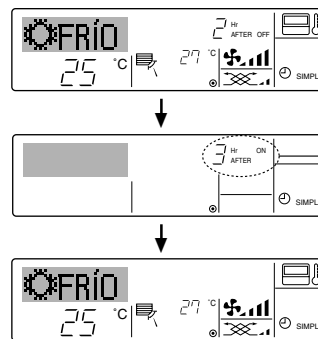

Al inicio del temporizador

2 horas después del inicio del temporizador

5 horas después del inicio del temporizador

La pantalla muestra el valor de apagado del temporizador (las horas restantes para el apagado).

La pantalla cambia para mostrar el valor de encendido del temporizador (las horas restantes para el encendido).

La hora indicada es el valor configurado de encendido (5 horas) - el valor configurado de apagado (2 horas) = 3 horas.

El acondicionador de aire comienza a funcionar y continuará funcionando hasta que alguien lo detenga.

③ Utilización del temporizador de apagado automático

- Este temporizador comienza la cuenta atrás cuando el acondicionador de aire comienza a funcionar y apaga el acondicionador cuando haya transcurrido el tiempo fijado.
- Los valores disponibles abarcan desde 30 minutos a 4 horas, en intervalos de 30 minutos.

Nota:

- *1. El temporizador semanal, el temporizador simple y el temporizador automático no pueden utilizarse al mismo tiempo.
- *2. El temporizador Auto Off no funcionará si se dan cualquiera de las siguientes condiciones.
El temporizador está desactivado, el sistema está en estado anómalo, está realizándose una prueba de funcionamiento, el mando a distancia está realizando una autoevaluación o diagnóstico, el usuario está seleccionando una función o configurando el temporizador, el sistema está bajo control central. (En estas condiciones, la operación de encendido y apagado está deshabilitada).

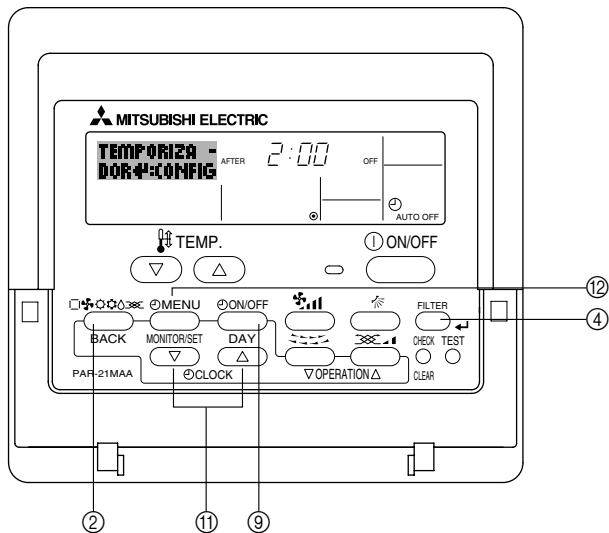

<Cómo configurar el temporizador de apagado automático>

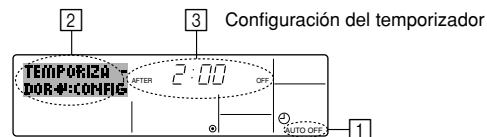

1. Asegúrese de que usted se encuentre en una pantalla de control estándar y que el indicador del temporizador de apagado automático Auto Off se muestre en la pantalla (en [1]).
Cuando aparezca una indicación distinta de la del temporizador de apagado automático, cámbielo a AUTO OFF TIMER (TEMPORIZADOR DE APAGADO AUTOMÁTICO) utilizando la selección de funciones de la configuración de funciones del temporizador del mando a distancia (véase 6.[4]-3 (3)).
2. Mantenga pulsado el botón Timer Menu [12] durante 3 segundos, para que aparezca "Set Up" en la pantalla (en [2]).
(Recuerde que cada pulsación del botón cambia la pantalla entre "Set Up" y "Monitor").
3. Pulse el botón Set Time apropiado [11] según sea necesario para configurar la hora de apagado (en [3]).
4. Pulse el botón [4] Filter para fijar la configuración.

Nota:

Los datos introducidos se cancelarán si pulsa el botón Mode (Return) [2] antes de pulsar el botón [4] Filter [4].

5. Pulse el botón Mode (Return) [2] para completar el procedimiento de configuración y regresar a la pantalla de control estándar.
6. Si el acondicionador de aire ya está funcionando, el temporizador comienza inmediatamente la cuenta atrás. **Asegúrese de comprobar que el valor fijado del temporizador aparece correctamente en la pantalla.**

<Comprobación de la configuración actual del temporizador de apagado automático>

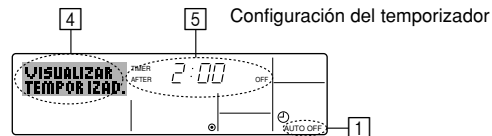

1. Asegúrese de que "Auto Off" esté visible en la pantalla (en [1]).
2. Mantenga pulsado el botón Timer Menu [5] durante 3 segundos, para que se indique en la pantalla "Monitor" (en [4]).
 - El tiempo restante para el apagado aparece en [5].
3. Para cerrar el monitor y regresar a la pantalla Standard Control, pulse el botón Mode (Return) de [2].

<Para desactivar temporizador de apagado automático...>

- Mantenga pulsado el botón Timer On/Off (6) durante 3 segundos para que aparezca "Timer Off" (en 6) y desaparezca el valor del temporizador (en 7).

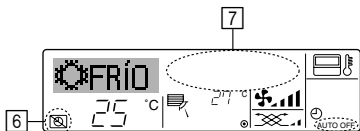

- Alternativamente, desconecte el acondicionador de aire. El valor del temporizador (en 7) desaparecerá de la pantalla.

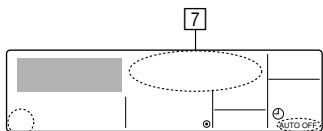

<Para iniciar el temporizador de apagado automático...>

- Mantenga pulsado el botón Timer On/Off (6) durante 3 segundos. Desaparece la indicación "Timer Off" (en 6) y la configuración del temporizador aparece en la pantalla (en 7).
- Alternativamente, encienda el acondicionador de aire. El valor del temporizador aparecerá en 7.

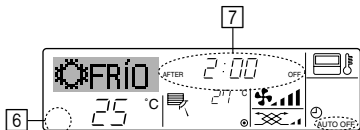

(4) Bloqueo de los botones del mando a distancia (límite de función de Operación)

■ Si lo desea, puede bloquear los botones del mando a distancia. Puede utilizar la selección de funciones del mando a distancia para elegir el tipo de bloqueo que desea usar. (Para más información sobre selección del tipo de bloqueo, consulte la sección 6, punto [4]-2 (1)).

Específicamente, puede utilizar cualquiera de los dos tipos de bloqueo que se indican a continuación.

- ① Bloquear todos los botones: bloquea todos los botones en el mando a distancia.
- ② Bloquear todo excepto ON/OFF (encendido/apagado):
bloquea todos los botones excepto el botón ON/OFF.

Nota:

Aparece en la pantalla el indicador "Locked" (bloqueado) para indicar que los botones están bloqueados en este momento.

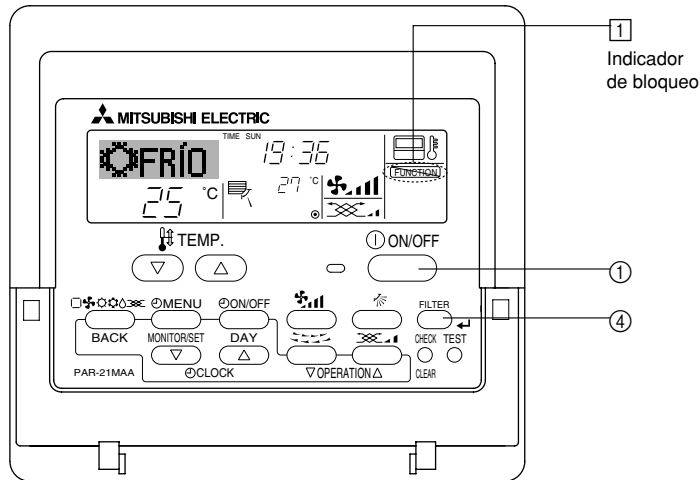

<Cómo bloquear los botones>

1. Mientras pulsa el botón Filter ④, pulse y mantenga pulsado el botón ON/OFF ① durante 2 segundos. Aparece en la pantalla el indicador "Locked" (en ①) indicando que está activado el bloqueo.

* Si el bloqueo se ha deshabilitado en Function Selection, la pantalla mostrará el mensaje "Not Available" (no disponible) cuando pulse los botones según se describe anteriormente.

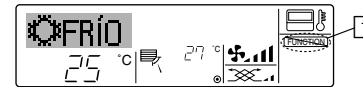

• Si pulsa un botón bloqueado, parpadeará en la pantalla el indicador "Locked" (en ①).

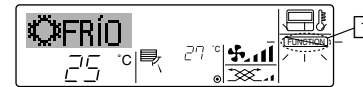

<Cómo desbloquear los botones>

1. Mientras pulsa el botón Filter ④, pulse y mantenga pulsado el botón ON/OFF ① durante 2 segundos para que el indicador "Locked" desaparezca de la pantalla (en ①).

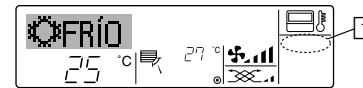

(5) Otras indicaciones

<Centrally Controlled>

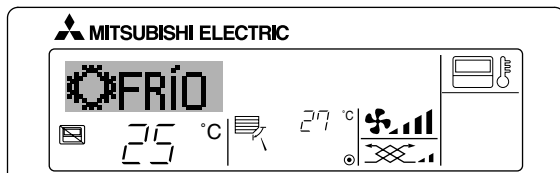

- Aparece cuando el funcionamiento se controla desde el controlador central o sistema similar.

A continuación se muestra el funcionamiento restringido.

- ON/OFF (incluyendo el funcionamiento del temporizador)
- Modo de funcionamiento
- Ajuste de temperatura

Nota:

Es posible que se restrinjan de forma individual.

<Indicador de modo parpadeante>

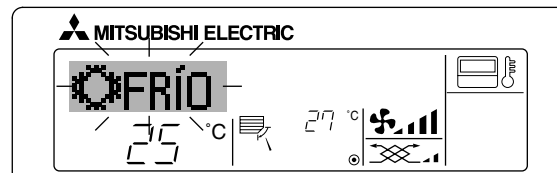

- Cuando parpadea de forma continua
Aparece cuando otra unidad interior conectada a la unidad exterior está en funcionamiento en un modo de funcionamiento distinto.
Igual que el modo de funcionamiento de la unidad interior.
- Cuando cambia el modo después de que parpadee el indicador
Aparece cuando el modo de funcionamiento se restringe para cada estación mediante el controlador central o sistema similar.
Utilice otro modo de funcionamiento.

<“Filter” parpadeante>

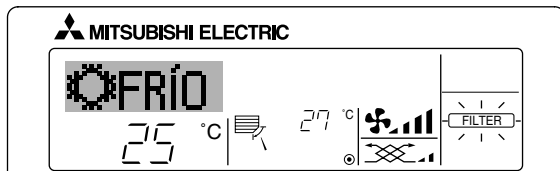

- Indica que el filtro necesita una limpieza.
Limpie el filtro.
- Cuando restablezca el indicador “FILTER” (Filtro)
Cuando presiona el botón [FILTER] (Filtro) dos veces sucesivamente después de haber limpiado el filtro, el indicador se apagará y se restablecerá.

Nota:

- Cuando se controlan dos o más tipos diferentes de unidad interior, el periodo de limpieza difiere con el tipo de filtro. Cuando llega el momento de limpiar la unidad principal, aparece “FILTER” (Filtro). Cuando se apague el indicador del filtro, el tiempo acumulado se reajustará.
- “FILTER” (Filtro) indica el periodo de limpieza en que se usó el acondicionador de aire bajo las condiciones generales de aire interior por tiempo. Ya que el grado de suciedad depende de las condiciones ambientales, limpie el filtro de acuerdo con las circunstancias.
- El periodo acumulado de limpieza del filtro difiere según el modelo.

<Códigos de error parpadeantes>

En modelos CITY MULTI

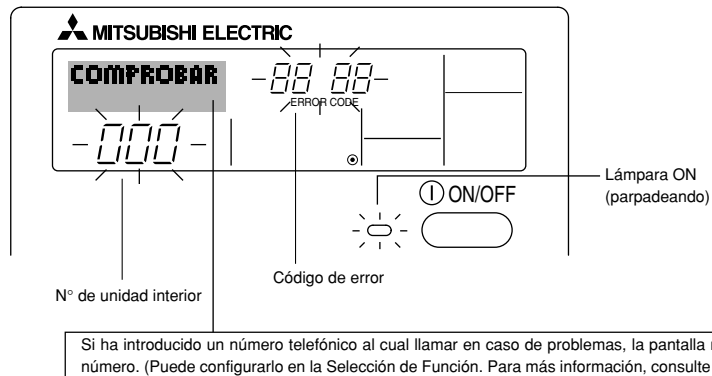

En modelos Mr.Slim

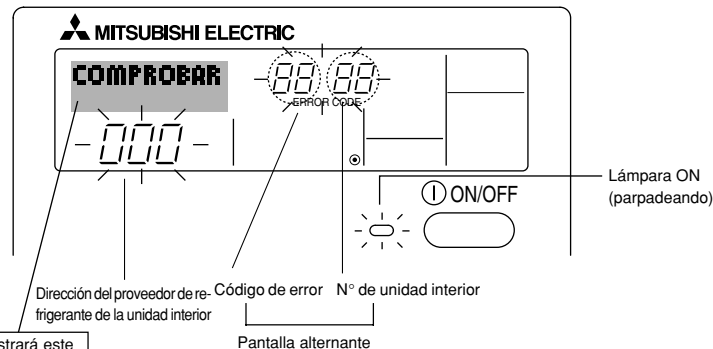

- Si parpadean la lámpara ON y el código de error: esto significa que el acondicionador de aire está estropeado y su funcionamiento se ha detenido (y no puede reanudarse). Tome nota del número de unidad indicado y del código de error; luego desconecte la alimentación del acondicionador de aire y llame a su distribuidor o proveedor de servicio técnico.

En modelos CITY MULTI

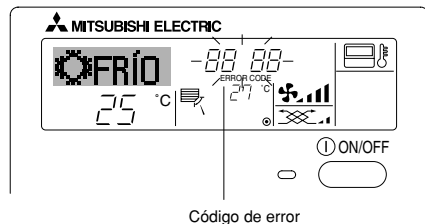

En modelos Mr.Slim

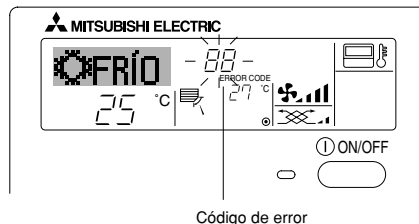

Cuando se pulsa el botón Check:

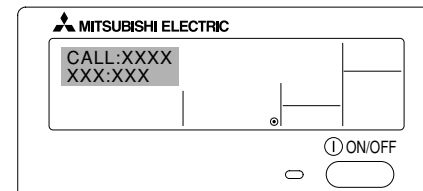

- Si sólo parpadea el código de error (mientras la lámpara ON permanece encendida): continúa el funcionamiento, pero puede existir un problema en el sistema. En este caso, debe anotar el código de error y luego llamar a su distribuidor o proveedor de servicio técnico para asesoramiento.

* Si ha introducido un número de teléfono al cual llamar en caso de problemas, pulse el botón Check para mostrarlo en la pantalla. (Puede configurarlo en la Selección de Función. Para más información, consulte la sección 6).

6 Selección de función

Selección de funciones del controlador remoto

El ajuste de las siguientes funciones del controlador remoto se puede cambiar utilizando el modo Selección de función del controlador remoto. Cambie el ajuste cuando sea necesario.

Ítem 1	Ítem 2	Ítem 3 (Contenido de ajuste)
1. Cambio de idioma ("CHANGE LANGUAGE")	Ajuste del idioma que aparece en el indicador	<ul style="list-style-type: none"> El indicador puede aparecer en distintos idiomas
2. Límite de funciones ("SELECCIÓN DE FUNCIONES")	(1) Ajuste del límite de funciones (bloqueo de funciones) ("FUNCIÓN BLOQUEADA")	<ul style="list-style-type: none"> Ajuste del rango de límite de funcionamiento (bloqueo de funcionamiento)
	(2) Uso del ajuste de modo automático ("SELECCIÓN MODO AUTO")	<ul style="list-style-type: none"> Ajuste del uso (o no) del modo de funcionamiento "automático"
	(3) Ajuste del límite de rango de temperatura ("LIMIT TEMP CONSIGNA")	<ul style="list-style-type: none"> Ajuste del rango de temperatura (máximo, mínimo)
	(4) Utilización del ajuste de modo de operación de subida/bajada del panel de elevación automática del filtro	<ul style="list-style-type: none"> Ajuste de la utilización o no utilización del modo de operación de subida/bajada del panel de elevación automática del filtro
	(5) Utilización del ajuste de modo de dirección fija del flujo de aire	<ul style="list-style-type: none"> Ajuste de la utilización o no utilización del modo de dirección fija del flujo de aire
3. Selección de modo ("SELECCIÓN DE MODO")	(1) Ajuste del controlador remoto principal/secundario ("CONTROL PRINCIPAL/SECUNDARIO")	<ul style="list-style-type: none"> Selección del controlador remoto principal o secundario * Si se conectan dos controladores remotos a un grupo, uno de los controladores debe seleccionarse como secundario.
	(2) Uso del ajuste del reloj ("RELOJ")	<ul style="list-style-type: none"> Ajuste del uso (o no) de la función de reloj
	(3) Ajuste de la función de temporizador ("TEMPORIZA-DOR SEMANAL")	<ul style="list-style-type: none"> Ajuste del tipo de temporizador
	(4) Ajuste de número de contacto en caso de error ("CALL.")	<ul style="list-style-type: none"> Indicador del número de contacto en caso de error Ajuste del número de teléfono
4. Cambio de indicador ("MOSTRAR MODO")	(1) Ajuste del indicador de temperatura °C/°F ("TEMP. GRADOS °C/°F")	<ul style="list-style-type: none"> Ajuste de la unidad de temperatura (°C o °F) que debe aparecer en el indicador
	(2) Ajuste del indicador de temperatura del aire de aspiración ("MOSTRAR TEMP.")	<ul style="list-style-type: none"> Ajuste del uso (o no) del indicador de temperatura del aire (aspiración) del interior
	(3) Ajuste del indicador de refrigeración/calefacción automática ("MOSTRAR F/C EN AUTO")	<ul style="list-style-type: none"> Ajuste del uso (o no) del indicador de "Cooling" (Refrigeración) o "Heating" (Calefacción) durante el funcionamiento en modo automático

[Diagrama de flujo de selección de función]

[1] Apague el acondicionador de aire para iniciar el modo Selección de función del controlador remoto. → [2] Seleccione del Ítem1. → [3] Seleccione del Ítem2. → [4] Realice el ajuste. (Los detalles se especifican en el Ítem 3) → [5] Ajuste finalizado. → [6] Cambie el indicador al modo normal. (Fin)

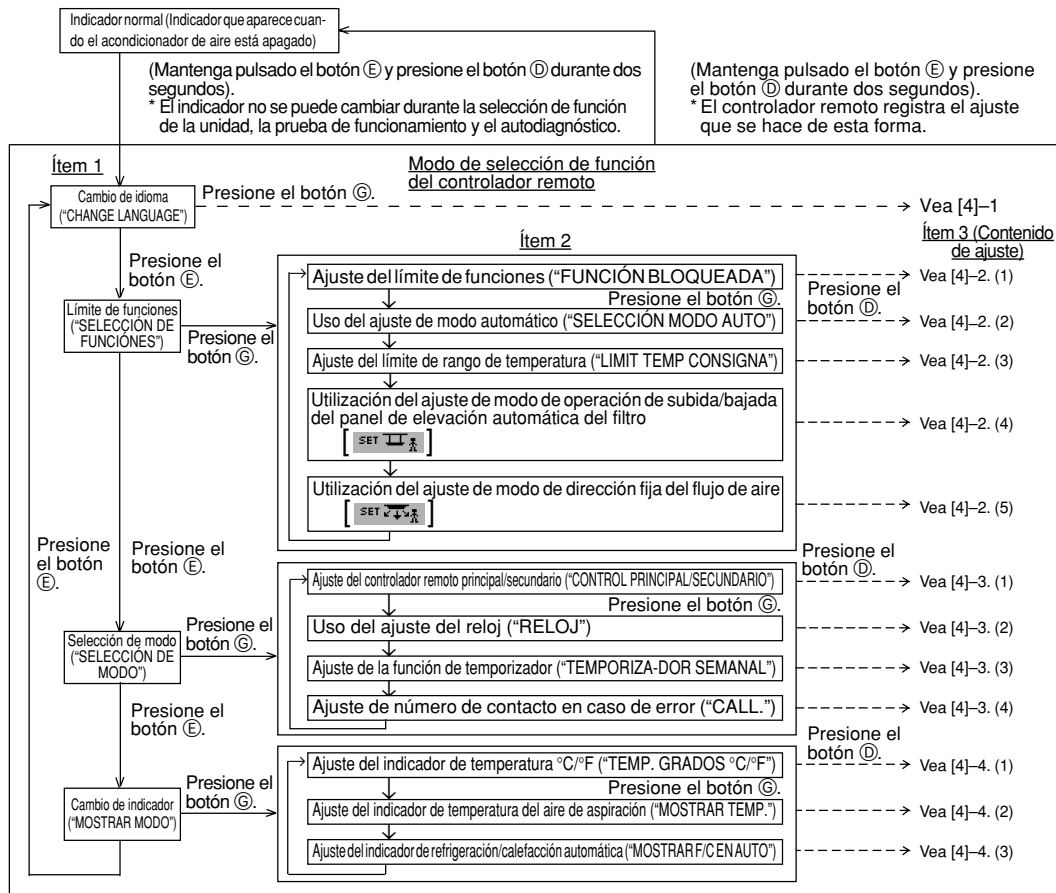

NOTA

El funcionamiento del temporizador se detiene cuando se cambia al modo Normal el indicador de selección de función del controlador remoto.

Indicador de puntos

El idioma que se selecciona en el modo Cambio de idioma aparece en este indicador. En este manual se ha seleccionado el inglés.

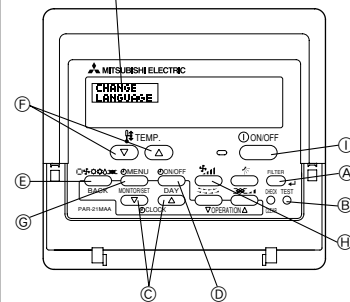

[Ajuste detallado]

[4]-1. Ajuste de Cambio de idioma

Se puede seleccionar el idioma que aparece en el indicador de puntos.

- Presione el botón [⊖ MENU] ⊕ para cambiar el idioma.
 - ① Japonés (JP), ② Inglés (GB), ③ Alemán (D), ④ Español (E),
 - ⑤ Ruso (RU), ⑥ Italiano (I), ⑦ Chino (CH), ⑧ Francés (F)

[4]-2. Límite de funciones

(1) Ajuste del límite de funciones (bloqueo de funciones)

- Para cambiar el ajuste, presione el botón [⊖ ON/OFF] ⊕.
 - ① no1 : Se realiza el ajuste de bloqueo de funcionamiento en todos los botones salvo en el botón [⊖ ON/OFF].
 - ② no2 : Se realiza el ajuste de bloqueo de funcionamiento en todos los botones.
 - ③ OFF (Valor del ajuste inicial) : No se realiza el bloqueo de funcionamiento.
- * Para que el bloqueo de funcionamiento sea válido en la pantalla normal, hay que presionar los botones (Presione y mantenga pulsados a la vez los botones [FILTER] y [⊖ ON/OFF] durante dos segundos) en la pantalla normal una vez que se ha realizado el ajuste anterior.

(2) Uso del ajuste de modo automático

Cuando se conecta el controlador remoto a la unidad que tiene ajustado el modo funcionamiento automático, se pueden realizar los siguientes ajustes.

- Para cambiar el ajuste, presione el botón [⊖ ON/OFF] ⊕.
 - ① ON (Valor del ajuste inicial): Aparece el modo automático cuando se selecciona el modo de funcionamiento.
 - ② OFF : No aparece el modo automático cuando se selecciona el modo de funcionamiento.

(3) Ajuste del límite de rango de temperatura

Una vez que se realiza el ajuste, se puede cambiar la temperatura dentro del rango establecido.

- Para cambiar el ajuste, presione el botón [⊖ ON/OFF] ⊕.
 - ① LIMIT TEMP MODO FRÍO : El rango de temperatura se puede cambiar en modo refrigeración/secado.
 - ② LIMIT TEMP MODO CALOR : El rango de temperatura se puede cambiar en modo calefacción.
 - ③ LIMIT TEMP MODO AUTO : El rango de temperatura se puede cambiar en modo automático.
 - ④ OFF (ajuste inicial) : No está activo el límite de rango de temperatura.

- * Cuando se ajusta una posición distinta de la de desactivación (OFF), se ajusta a la vez el límite de rango de temperatura en modo refrigeración, calefacción y automático. No obstante, no se puede limitar el rango cuando no ha cambiado el rango de temperatura establecido.
- Para disminuir o aumentar la temperatura, presione el botón [⏴ TEMP. (▽) o (△)] ⊕.
- Para cambiar el ajuste de límite superior y el ajuste de límite inferior, presione el botón [* , *] ⊕. El ajuste seleccionado parpadeará y ya se puede ajustar la temperatura.
- Rango ajustable
Modo Refrigeración/Secado :
Límite inferior: 19°C a 30°C Límite superior: 30°C a 19°C
Modo Calefacción :
Límite inferior: 17°C a 28°C Límite superior: 28°C a 17°C
Modo Automático :
Límite inferior: 19°C a 28°C Límite superior: 28°C a 19°C
- * El rango ajustable varía en función de la unidad que hay que conectar (unidades Mr. Slim, CITY MULTI y de temperatura intermedia)

(4) Utilización del ajuste de modo de operación de subida/bajada del panel de elevación automática del filtro

- Para cambiar el ajuste, el botón [⊖ ON/OFF] ⊕.
 - ① ON : La operación para cambiar al modo de operación de subida/bajada del panel de elevación automática del filtro es válida.
 - ② OFF : La operación para cambiar al modo de operación de subida/bajada del panel de elevación automática del filtro no es válida nunca.
- * Operación de cambio: Presione simultáneamente el botón del Filter (filtro) y el botón de Ventilation (ventilación) durante 2 segundos mientras en el controlador remoto esté indicándose la visualización de unidad parada.
- Con respecto a los detalles sobre los ajustes del modo de operación de subida/bajada del panel de elevación automática del filtro, consulte el manual de instrucciones para la unidad interior.
Con el modo de operación de subida/bajada del panel de elevación automática del filtro, podrá realizarse la operación de elevación del panel (reja) de la unidad interior.

(5) Utilización del ajuste de modo de dirección fija del flujo de aire

- ① ON : La operación para cambiar al modo de operación fija del flujo de aire es válida.
- ② OFF : La operación para cambiar al modo de operación fija del flujo de aire no es válida nunca.

- * Operación de cambio: Presione simultáneamente el botón del Filter (filtro) y el botón de Fan Speed (velocidad del ventilador) durante 2 segundos mientras en el controlador remoto esté indicándose la visualización de unidad parada.
- Con respecto a los detalles sobre los ajustes del modo de dirección fija del flujo de aire, consulte el manual de instrucciones para la unidad interior.
Con los ajustes de modo de dirección fija del flujo de aire, la posición de la paleta podrá fijarse para cada salida de aire.

[4]-3. Ajuste de selección de modo

(1) Ajuste del controlador remoto principal/secundario

- Para cambiar el ajuste, presione el botón [⊖ ON/OFF] ①.
 - ① Principal : El controlador será el principal.
 - ② Secundario : El controlador será el secundario.

(2) Uso del ajuste del reloj

- Para cambiar el ajuste, presione el botón [⊖ ON/OFF] ①.
 - ① ON : Se puede usar la función de reloj.
 - ② OFF : No se puede usar la función de reloj.

(3) Ajuste de la función de temporizador

- Para cambiar el ajuste, presione el botón [⊖ ON/OFF] ① (Elija una de las siguientes funciones).
 - ① TEMPORIZADOR SEMANAL (Valor del ajuste inicial) :
Se puede usar el temporizador semanal.
 - ② APAGADO AUTOMÁTICO :
Se puede usar el temporizador de desactivación automática.
 - ③ TEMPORIZADOR SIMPLE : Se puede usar el temporizador simple.
 - ④ TEMPORIZADOR APAGADO :
No se puede usar el modo temporizador.
- * Cuando el uso del ajuste de reloj está desactivado (OFF), no se puede usar el "TEMPORIZADOR SEMANAL".

(4) Ajuste de número de contacto en caso de error

- Para cambiar el ajuste, presione el botón [⊖ ON/OFF] ①.
 - ① CALL OFF : Los números de contacto establecidos no aparecen en el indicador en caso de error.
 - ② CALL **** * : Los números de contacto establecidos aparecen en el indicador en caso de error.
CALL_ : El número de contacto se puede ajustar cuando el indicador aparece según se muestra a la izquierda.
- Ajuste de los números de contacto
Para ajustar los números de contacto, proceda del siguiente modo.
Mueva el cursor parpadeante para ajustar los números. Presione el botón [⏪ TEMP. (▽) y (△)] [⏩] para mover el cursor a la derecha (izquierda). Presione el botón [⌚ CLOCK (▽) y (△)] (Reloj) [⌚] para ajustar los números.

[4]-4. Ajuste del cambio de indicador

(1) Ajuste del indicador de temperatura °C/°F

- Para cambiar el ajuste, presione el botón [⊖ ON/OFF] ①.
 - ① °C : Se utiliza la unidad de temperatura en °C.
 - ② °F : Se utiliza la unidad de temperatura en °F.

(2) Ajuste del indicador de temperatura del aire de aspiración

- Para cambiar el ajuste, presione el botón [⊖ ON/OFF] ①.
 - ① ON : Aparece la temperatura del aire de aspiración.
 - ② OFF : No aparece la temperatura del aire de aspiración.

(3) Ajuste del indicador de refrigeración/calefacción automática

- Para cambiar el ajuste, presione el botón [⊖ ON/OFF] ①.
 - ① ON : Aparece la posición "Automatic cooling" (Refrigeración automática) o "Automatic heating" (Calefacción automática) en el modo automático.
 - ② OFF : Sólo aparece la posición "Automatic" (Automático) en el modo automático.

7 Especificaciones

Ítem	Detalles
Dimensiones	120 (H) × 130 (W) × 19 (D) mm
Peso	0,2 kg
Fuente de alimentación	Corriente directa de 10 a 13 voltios (suministrada desde la unidad interior)
Consumo de energía eléctrica	0,3 W
Condiciones medioambientales	0 °C a 40 °C, 30% a 90% de humedad relativa
Composición	PS



WT05000X01