

Control Remoto

Aire Acondicionado ARC R-3 IR



Instrucciones de funcionamiento

Contenido

1	Datos técnicos del mando a distancia	2
2	Funcionamiento de botones.....	3
3	Testigos luminosos en la pantalla LCD	6
4	Modo de uso de los botones	7
4.1	Funcionamiento automático	7
4.2	Modo de enfriamiento/calefacción/ventilador	7
4.3	Funcionamiento del deshumectador	8
4.4	Funcionamiento del reloj temporizador	9
5	Ejemplo de ajustes del reloj temporizador	10
6	Manejo del mando a distancia	12
6.1	Ubicación del mando a distancia	12
6.2	Utilizar el soporte del mando a distancia.....	12
6.3	Cambiar las baterías.....	12

1 Datos técnicos del mando a distancia

Modelo	ARC R-3 IR
Tensión nominal	3,0 V (baterías secas R03/LR03×2)
Rango de recepción de señal	8 m
Medio ambiente	-5 °C~ 60 °C

Tabla 1.

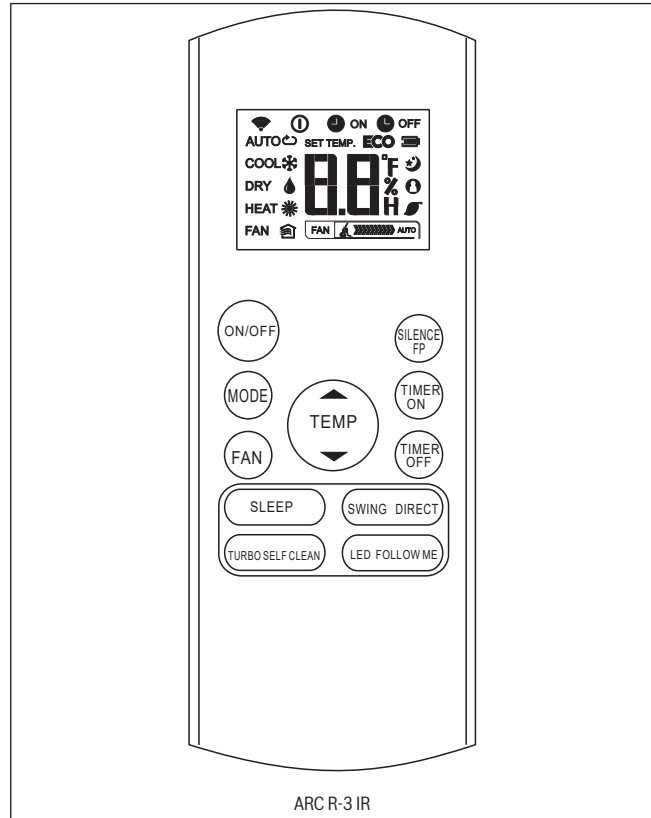

Fig. 1.

AVISO:

- ▶ El diseño de las teclas está basado en el modelo típico y puede diferir ligeramente de la unidad que Usted ha comprado; debe prevalecer la forma actual.
- ▶ Las funciones descritas funcionan en la unidad. En caso de que la unidad interior no tenga esta función, no se activará la función correspondiente al pulsar la tecla relativa en el control remoto
- ▶ En caso de haber diferencias mayores entre la "Ilustración del mando a distancia" y el "Manual del usuario" debe prevalecer la descripción de funciones del "Manual del usuario".

2 Funcionamiento de botones

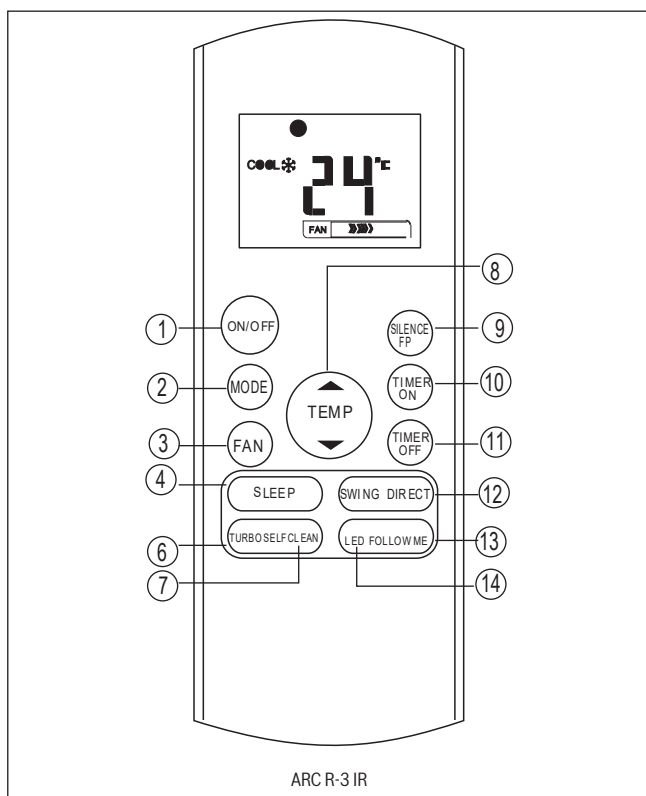

Fig. 2.

1. Botón ON/OFF

Esta tecla activa o desactiva el aire acondicionado.

2. Botón Modo

Pulsar este botón para modificar el modo del aire acondicionado en la siguiente secuencia:



3. Botón FAN

Se usa para seleccionar la velocidad del ventilador en cuatro pasos:



AVISO:

NOTA: No es posible activar la velocidad del ventilador en el modo AUTO o DESHUMECTACIÓN (DRY).

4. Botón SLEEP

- Activa/desactiva la función SLEEP. Puede mantener la temperatura más confortable y ahorrar energía. Esta función sólo está disponible en los modos FRÍO, CALOR o AUTO.
- Para mayores detalles véase "Función SLEEP" en el manual del usuario.

AVISO:

Si la unidad está funcionando en el modo SLEEP, se la anulará al pulsar la tecla MODE, FAN SPEED o ON/OFF.

6. Botón TURBO

Activar/desactivar la función Turbo. La función Turbo permite que la unidad alcance la temperatura prefijada en el modo de enfriamiento o de calefacción en el menor tiempo posible (en caso de que la unidad interior no disponga de esta función, no funcionará al pulsar la tecla).

7. Botón Autolimpieza

Activa/desactiva la función de autolimpieza.

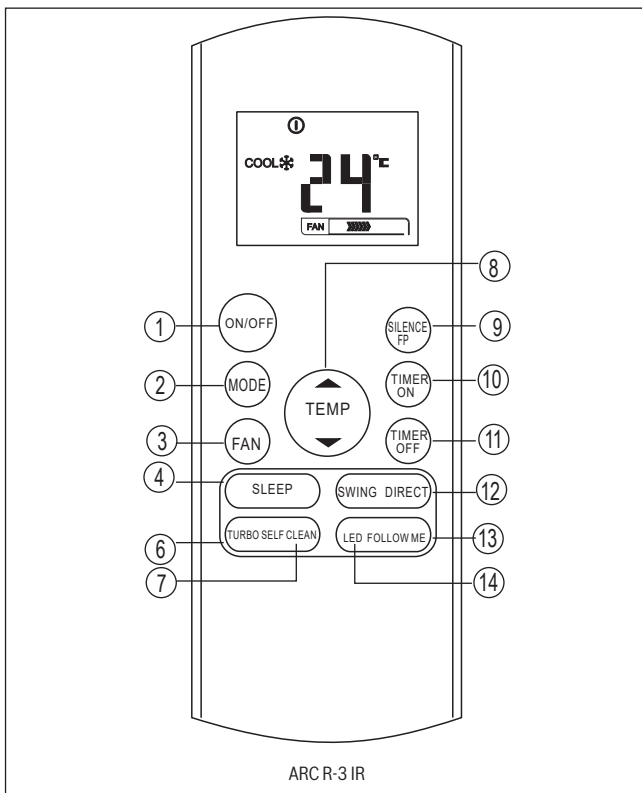

Fig. 3.

8. Botón ARRIBA (▲)

Pulsar este botón para aumentar el ajuste de la temperatura interior por incrementos de 1 °C hasta alcanzar 30 °C.

Botón ABAJO (▼)

Pulsar esta tecla para reducir el ajuste de la temperatura interior por incrementos de 1 °C hasta alcanzar 17 °C.

9. Botón SILENCIO/FP

- Activa/desactiva la función SILENCIO. En caso de pulsarla durante más de 2 segundos, se activará la función 'FP', pulsando nuevamente durante más de 2 segundos, se desactivará.
- Al activar la función Silencio, el compresor funcionará a baja frecuencia y la unidad interior generará una suave brisa que reducirá el ruido al nivel mínimo y creará un ambiente silencioso y confortable para Usted. Debido a un funcionamiento a baja frecuencia del compresor, esto puede producir un enfriamiento o una calefacción insuficiente.
- La función 'FP' sólo puede ser activada durante el modo de calefacción (sólo si el modo configurado es CALEFACCIÓN). La unidad funcionará a la temperatura teórica de 8 °C. La pantalla de la unidad interior visualizará 'FP'. Pulsar los botones ON/OFF, SLEEP, 'FP', MODE, FAN SPEED, ARRIBA o ABAJO durante el funcionamiento para cancelar la función 'FP'.

10. Botón TIMER ON:

Pulsar este botón para iniciar la secuencia del reloj temporizador de inicio. Cada activación incrementará el ajuste programado en incrementos de 30 minutos. Una vez que el tiempo ajustado visualice 10,0, cada activación incrementará el ajuste programado en incrementos de 60 minutos. Para cancelar el programa con tiempo programado, simplemente ajustar el tiempo en 0,0.

11. Botón TIMER OFF

Pulsar esta tecla para iniciar la secuencia auto-off time. Cada activación incrementará el ajuste programado en incrementos de 30 minutos. Una vez que el tiempo ajustado visualice 10,0, cada activación incrementará el ajuste programado en incrementos de 60 minutos. Para cancelar el programa con tiempo programado, simplemente ajustar el tiempo en 0,0.

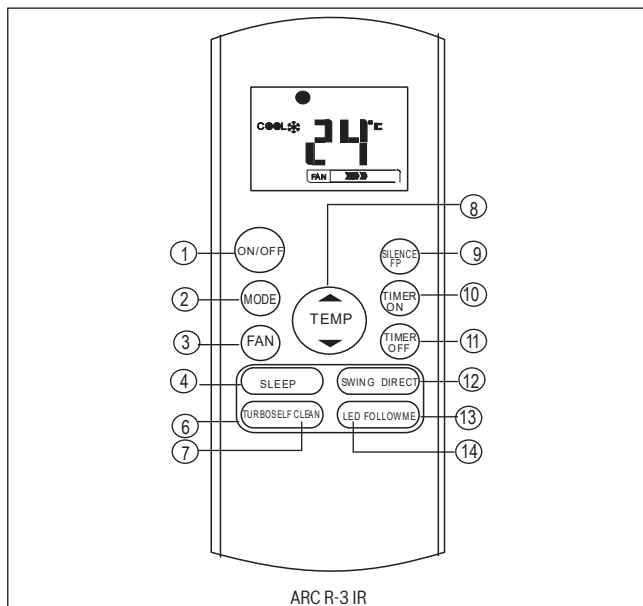

Fig. 4.

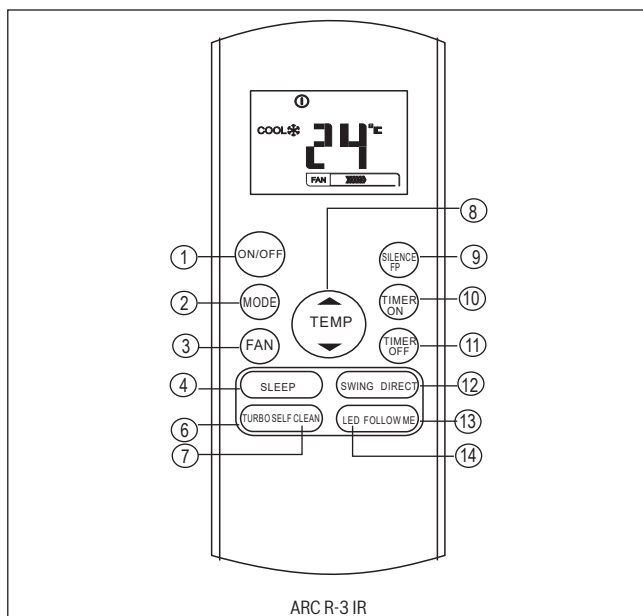

Fig. 5.

12. Botón Swing

Se la utiliza para detener o iniciar la función de oscilación automática de la rejilla.

Botón DIRECT

Se usa para cambiar la dirección de caudal y ajustar la dirección de caudal de aire arriba/abajo deseada. La rejilla cambia por 6° cada vez que se pulse esta tecla.

13. Botón FOLLOW ME

Pulsar este botón para iniciar la función Follow Me; el mando a distancia registra la temperatura actual en su ubicación. El mando a distancia enviará esta señal al equipo con un intervalo de 3 minutos hasta pulsar nuevamente la tecla Follow Me. El equipo cancelará automáticamente la función Follow Me si no recibe la señal durante un intervalo mayor a 7 minutos.

14. Botón LED

Activa/desactiva la pantalla de la unidad interior. Al pulsar la tecla, el sistema borra la pantalla interior; pulsándola nuevamente se visualiza nuevamente la pantalla.

3 Testigos luminosos en la pantalla LCD

Se visualiza la información si el mando a distancia está conectado.

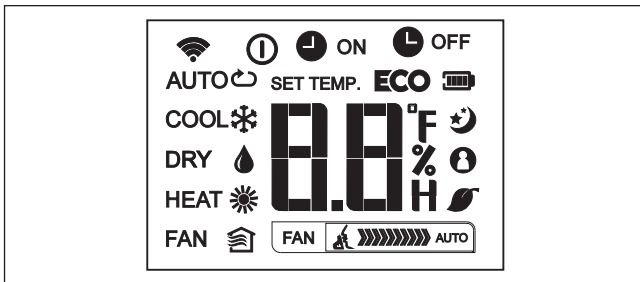

Fig. 6.

Pantalla Modo

AUTO		FRÍO (COOL)		DESHUMECACIÓN (DRY)	
CALOR (HEAT)		VENTILADOR (FAN)			

- Visualizado al haber transmitido datos.
- Visualizado si el mando a distancia está conectado.
- Pantalla de batería (detección de batería baja).
- ECO** No disponible para esta unidad.
- Se visualiza cuando se ha ajustado un tiempo de conexión en TIMER ON.
- Se visualiza cuando se ha ajustado un tiempo de conexión en TIMER OFF.
- Muestra la temperatura configurada o la temperatura ambiente o el tiempo en el ajuste TIMER.
- Visualizado durante el modo de operación Sleep.
- Indica que el equipo está funcionando en modo Follow me.
- Visualiza si se activa la función Fresh (algunas unidades).
- Se visualiza cuando se activa la función Silence.

Testigo luminoso velocidad del ventilador

FAN	Velocidad baja
FAN	Velocidad media
FAN	Velocidad alta
FAN	Velocidad del ventilador auto

AVISO:

Todos los indicadores visualizados en la imagen sirven únicamente como presentación. Pero durante el funcionamiento normal sólo se visualizan las señales relativas a la función en la pantalla.

4 Modo de uso de los botones

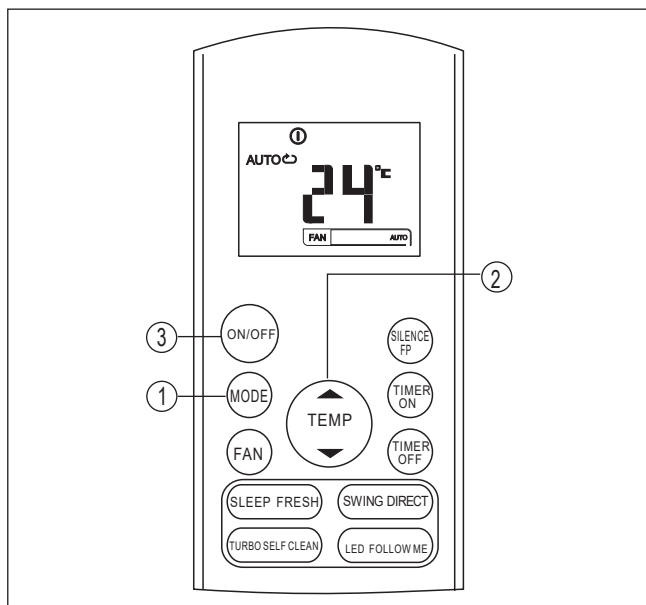

Fig. 7.

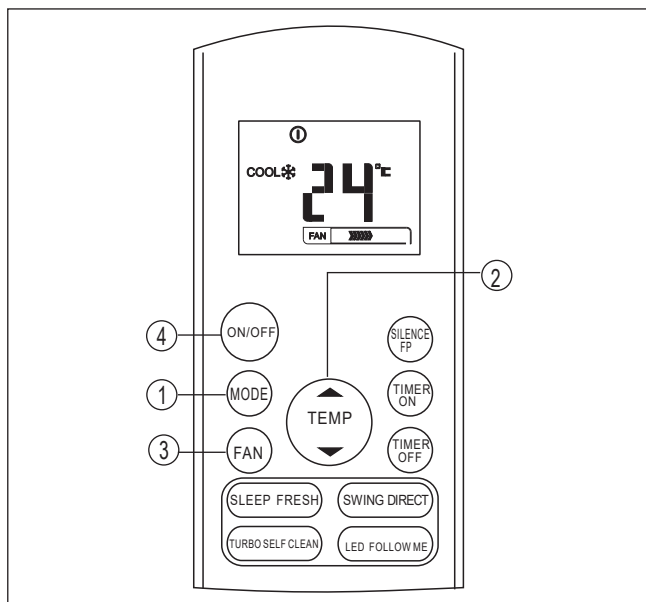

Fig. 8.

4.1 Funcionamiento automático

Asegurarse que la unidad está conectada y que haya corriente. El indicador de modo de funcionamiento en el panel de la pantalla de la unidad interior empieza a parpadear.

1. Pulsar la tecla **MODE**, elegir AUTO.
2. Pulsar la tecla **ARRIBA/ABAJO** para ajustar la temperatura deseada. La temperatura puede ajustarse en el rango de 17 °C~30 °C en incrementos de 1 °C.
3. Pulsar la tecla **ON/OFF** para iniciar el equipo.

AVISO:

1. En el modo Auto, el aire acondicionado puede seleccionar de manera lógica la función de enfriamiento, ventilador y calefacción registrando la diferencia entre la temperatura ambiente actual y la temperatura teórica ajustada en el mando a distancia.
2. En el modo Auto no se puede cambiar las revoluciones del ventilador. Es controlado automáticamente.
3. En caso de que el modo Auto no sea confortable, es posible elegir el modo deseado de manera manual.

4.2 Modo de enfriamiento/calefacción/ventilador

Asegurarse que la unidad está conectada y que haya corriente.

1. Pulsar la tecla **MODE** para seleccionar el modo FRÍO (COOL), CALOR (HEAT) ó VENTILADOR (FAN).
2. Pulsar las teclas **ARRIBA/ABAJO** para ajustar la temperatura deseada. La temperatura puede ajustarse en el rango de 17 °C~30 °C en incrementos de 1 °C.
3. Pulsar la tecla **FAN** para seleccionar la velocidad del ventilador en cuatro pasos - Auto, Bajo, Medio ó Alto
4. Pulsar la tecla **ON/OFF** para iniciar el equipo.

AVISO:

En el modo VENTILADOR (FAN), la temperatura de ajuste no está visualizada en el mando a distancia y no es posible controlar la temperatura ambiente. En este caso se realizarán únicamente los pasos 1, 3 y 4.

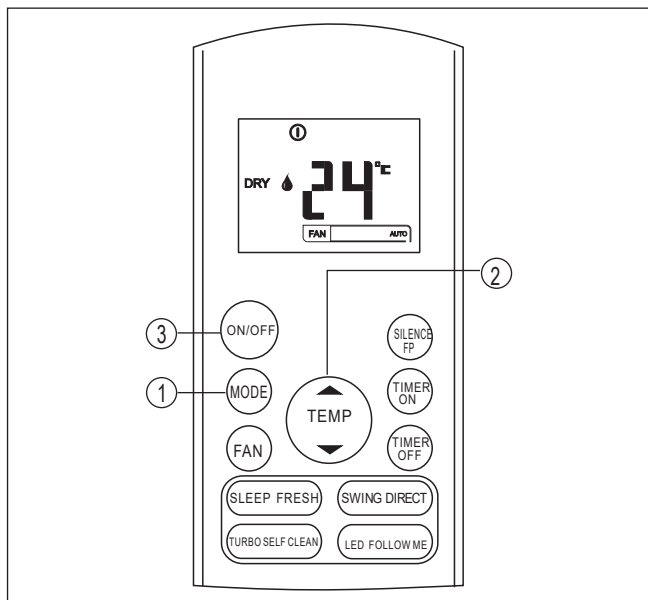

Fig. 9.

4.3 Funcionamiento del deshumectador

Asegurarse que la unidad está conectada y que haya corriente. El indicador de modo de funcionamiento en el panel de la pantalla de la unidad interior empieza a parpadear.

1. Pulsar la tecla **MODE** para elegir el modo DRY.
2. Pulsar las teclas **ARRIBA/ABAJO** para ajustar la temperatura deseada. La temperatura puede ajustarse en el rango de 17°C~30°C en incrementos de 1°C.
3. Pulsar la tecla **ON/OFF** para iniciar el equipo.

AVISO:

En el modo Deshumectación no se puede cambiar la velocidad del ventilador. Es controlado automáticamente

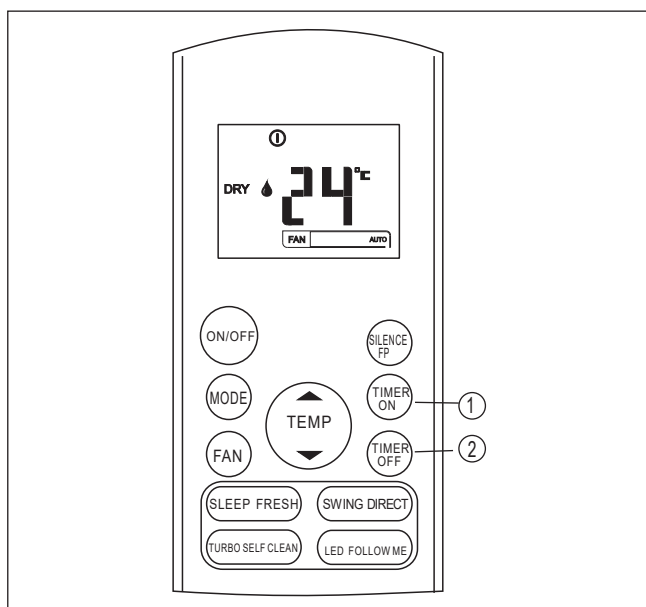

Fig. 10.

4.4 Funcionamiento del reloj temporizador

Pulsar el botón TIMER ON para ajustar el tiempo ON de la unidad. Pulsar el botón TIMER OFF para ajustar el tiempo auto off de la unidad.

Para ajustar el tiempo auto ON.

1. Pulsar la tecla TIMER ON. El mando a distancia visualiza TIMER ON, el último ajuste auto ON y la señal "H" se visualizará en la pantalla LCD. A continuación estará listo para resetear el tiempo Auto-ON para iniciar el funcionamiento.
2. Pulsar el botón TIMER ON nuevamente para ajustar el tiempo Auto-ON deseado. Cada vez que se pulse el botón, el tiempo aumenta por 30 minutos entre 0 y 10 horas y por una hora entre 10 y 24 horas.
3. Después de ajustar el TIMER ON, habrá una demora de medio segundo antes de que el mando a distancia transmita la señal al equipo. A continuación, después de aproximadamente otros 2 segundos, la señal "h" desaparecerá y se visualizará nuevamente la temperatura ajustada en la pantalla LCD.

Para ajustar el tiempo auto OFF.

1. Pulsar la tecla TIMER OFF. El mando a distancia visualiza TIMER OFF, el último ajuste auto OFF y la señal "H" se visualizará en la pantalla LCD. A continuación estará listo para resetear el tiempo Auto-OFF para finalizar el funcionamiento.
2. Pulsar el botón TIMER OFF nuevamente para ajustar el tiempo Auto-OFF deseado. Cada vez que se pulse el botón, el tiempo aumenta por 30 minutos entre 0 y 10 horas y por una hora entre 10 y 24 horas.
3. Después de ajustar el TIMER OFF, habrá una demora de medio segundo antes de que el mando a distancia transmita la señal al equipo. A continuación, después de aproximadamente otros 2 segundos, la señal "h" desaparecerá y se visualizará nuevamente la temperatura ajustada en la pantalla LCD.



ATENCIÓN

- En caso de elegir el funcionamiento del reloj temporizador, el mando a distancia automáticamente transmite una señal de tiempo a la unidad interior a la hora programada. Por ello se recomienda guardar el mando a distancia en un lugar en el que pueda transmitir correctamente la señal a la unidad interior.
- El tiempo efectivo de funcionamiento, ajustado por el mando a distancia para la función del reloj temporizador está limitado a los siguientes ajustes: 0,5; 1,0; 1,5; 2,0; 2,5; 3,0; 3,5; 4,0; 4,5; 5,0; 5,5; 6,0; 6,5; 7,0; 7,5; 8,0; 8,5; 9,0; 9,5; 10; 11; 12; 13; 14; 15; 16; 17; 18; 19; 20; 21; 22; 23 y 24.

5 Ejemplo de ajustes del reloj temporizador

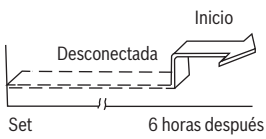

TIMER ON (funcionamiento Auto-on)

La función TIMER ON es útil si se desea que la unidad se active automáticamente antes de que uno regrese a casa. El equipo se activará automáticamente al momento ajustado.

Ejemplo:

Para conectar el equipo en 6 horas.

1. Pulsar la tecla TIMER ON; en la pantalla se visualizará el último ajuste del tiempo de inicio de la unidad, así como la señal "H".
2. Pulsar la tecla TIMER ON para visualizar "6.0 H" en la pantalla del mando a distancia.
3. Esperar durante 3 segundos y la pantalla digital visualizará nuevamente la temperatura. El indicador "TIMER ON" permanece encendido y el sistema ha activado esta función.

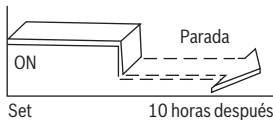

Reloj conmutador OFF (Funcionamiento auto-OFF)

La función TIMER OFF es útil si se desea que la unidad se desactive automáticamente después de acostarse en la cama. El equipo se desactivará automáticamente al momento ajustado.

Ejemplo:

Para detener el equipo en 10 horas.

1. Pulsar la tecla TIMER OFF; en la pantalla se visualizará el último ajuste del tiempo de parada de la unidad, así como la señal "H".
2. Pulsar la tecla TIMER OFF para visualizar "10 H" en la pantalla TIMER OFF del mando a distancia.
3. Esperar durante 3 segundos y la pantalla digital visualizará nuevamente la temperatura. El indicador "TIMER OFF" permanece encendido y el sistema ha activado esta función.

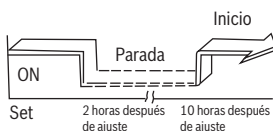

RELOJ CONMUTADOR COMBINADO

(Ajustar simultáneamente el reloj conmutador ON y OFF)

TIMER OFF → TIMER ON

(en funcionamiento Stop Start)

Esta función es útil si se quiere detener el equipo después de ir a la cama o encenderlo nuevamente en la mañana al levantarse o al regresar a la casa.

Ejemplo:

Para detener el equipo 2 horas después de haberlo ajustado e iniciarlo nuevamente 10 horas después de haberlo ajustado.

1. Pulsar la tecla TIMER OFF.
2. Pulsar nuevamente la tecla TIMER OFF para visualizar 2.0 H en la pantalla del mando a distancia.
3. Pulsar la tecla TIMER ON.
4. Pulsar nuevamente la tecla TIMER ON para visualizar 10 H en la pantalla del TIMER ON.
5. Esperar durante 3 segundos y la pantalla digital visualizará nuevamente la temperatura. El indicador "TIMER ON OFF" permanece encendido y el sistema ha activado esta función.

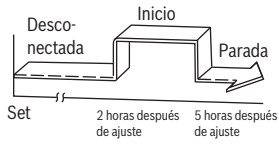

TIMER ON → TIMER OFF

(OFF → Start → detener el funcionamiento)

El modo es útil si se quiere activar el equipo antes de levantarse y se detendrá después de abandonar la casa.

Ejemplo:

Para iniciar el equipo 2 horas después de haberlo ajustado y detenerlo nuevamente 5 horas después de haberlo ajustado.

1. Pulsar la tecla TIMER ON.
2. Pulsar nuevamente la tecla TIMER ON para visualizar 2,0 H en la pantalla del TIMER ON.
3. Pulsar la tecla TIMER OFF.
4. Pulsar nuevamente la tecla TIMER OFF para visualizar 5.0 H en la pantalla del mando a distancia.
5. Esperar durante 3 segundos y la pantalla digital visualizará nuevamente la temperatura. El indicador "TIMER ON & TIMER OFF" permanece encendido y el sistema ha activado esta función.

6 Manejo del mando a distancia

6.1 Ubicación del mando a distancia

- Usar el mando a distancia a una distancia máxima de 8 metros del aparato, indicando siempre en dirección del receptor. El sistema confirma la recepción con una señal acústica.

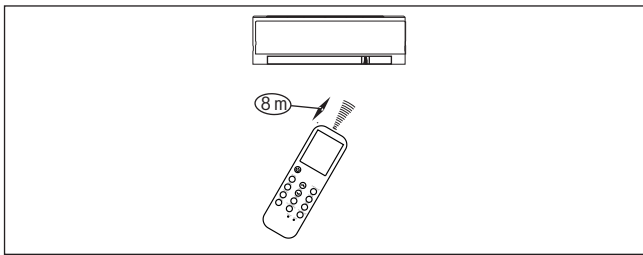

Fig. 11.

⚠ ATENCIÓN

- ▶ El equipo no funcionará si alguna cortina, puerta u otro material bloquea la señal desde el mando a distancia a la unidad interior.
- ▶ Evitar que cualquier tipo de líquido caiga en el mando a distancia. No exponer el mando a distancia directamente al sol o al calor.
- ▶ En caso de que el receptor de la señal infrarroja de la unidad interior esté expuesto a la luz solar directa, puede darse el caso que el equipo no funcione correctamente. Utilizar cortinas para prevenir que la luz del sol caiga directamente sobre el receptor.
- ▶ En caso de que otros aparatos eléctricos reaccionen al control remoto, colocar estos aparatos en otro lugar o consultar al servicio técnico.
- ▶ No dejar caer el mando a distancia. Utilizarlo con cuidado.
- ▶ No ubicar objetos pesados sobre el mando a distancia o pisarlo.

6.2 Utilizar el soporte del mando a distancia

- El mando a distancia puede colocarse en una pared o en una columna usando un soporte de mando a distancia.
- Antes de instalar el mando a distancia controlar que el equipo reciba correctamente las señales.
- Instalar el mando a distancia con dos tornillos.
- Para instalar o retirar el mando a distancia, levantarlo o bajarlo en el soporte.

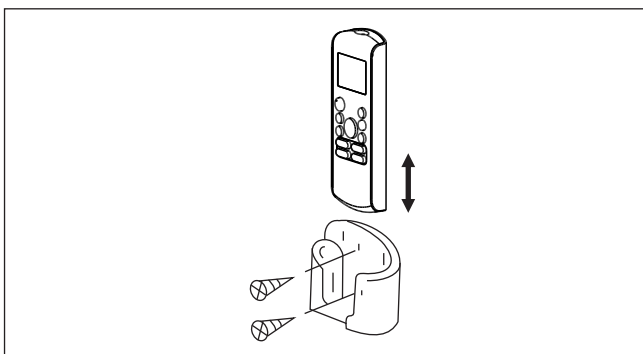

Fig. 12.

6.3 Cambiar las baterías

Los siguientes casos indican que las baterías están gastadas. Sustituir baterías usadas por nuevas.

- No se emite la señal acústica de recepción si no se transmite una señal.
- El indicador se desvanece.

El mando a distancia funciona con dos baterías secas (R03/LR03x2), ubicadas en la parte posterior y protegidas por una cubierta.

- 1) Retirar la cubierta de la parte posterior del mando a distancia.
- 2) Retirar las baterías usadas y colocar las nuevas, ubicando los polos (+) y (-) en el lugar correcto.
- 3) Instalar nuevamente la cubierta.

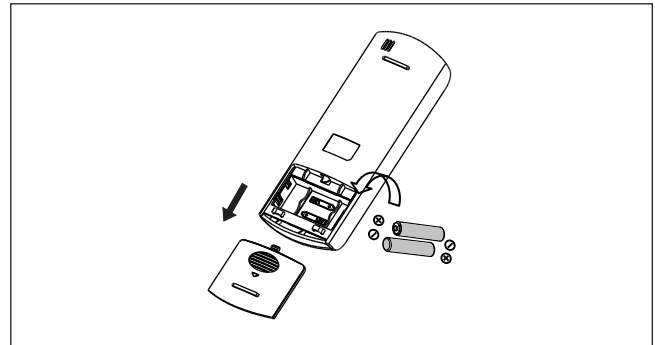

Fig. 13.

AVISO:

En caso de retirar las baterías, el mando a distancia pierde toda su programación. Después de colocar las nuevas baterías es necesario reprogramar el mando a distancia.

⚠ ATENCIÓN

- ▶ No mezclar las baterías antiguas y nuevas ni utilizar baterías de diferente tipo.
- ▶ No dejar las baterías en el mando a distancia en caso de no utilizarlo durante 2 meses o más.
- ▶ No eliminar las baterías en la basura doméstica. Reunir este tipo de desechos por separado para someterlo a tratamiento especial.







Información de contacto

Aviso de Averías

Tel.: 91 175 90 92 / 902 100 724

Email: asistencia-tecnica.junkers@es.bosch.com

Apoyo técnico para el profesional

Tel.: 902 410 014

Email: junkers.tecnica@es.bosch.com

Información general para el usuario final

Tel.: 91 175 90 92 / 902 100 724

Email: asistencia-tecnica.junkers@es.bosch.com

Robert Bosch España S.L.U.

Bosch Termotecnia

Av. Institución Libre de Enseñanza, 19

28037 Madrid

www.junkers.es

