

# ferroli



## Manual de instrucciones crono wifi Ferroli

Manual de instalación y funcionamiento

*Versión 1.0*





## *Indice*

Introducción .....	3
Consideraciones previas .....	4
Elementos del crono wifi ferroli .....	5
Instrucciones de instalación .....	6
Centralita .....	6
Cronotermostato .....	7
Registro de la centralita en el portal web .....	11
Emparejamiento .....	12
Funcionamiento del Cronotermostato kelvin ..	14
Controles del cronotermostato .....	14
Descripción de los elementos en pantalla .....	15
Cambio de pantallas .....	15
Pantalla principal .....	16
Pantalla de selección de modo .....	17
Pantalla de programación .....	18
Pantalla de configuración .....	19
Configuración avanzada .....	20
Consideraciones adicionales .....	21
Valores por defecto del cronotermostato .....	23
Características técnicas .....	24
Cronotermostato .....	24
Centralita .....	25

## Introducción

Enhorabuena por haber adquirido el crono wifi Ferroli. Con él podrá controlar y programar la temperatura de su hogar en cualquier momento. Además podrá realizar todas estas funciones desde cualquier lugar y obtener estadísticas e informes de consumo, tanto de electricidad como de calefacción.

## Consideraciones previas

-  Desconecte la corriente principal de su vivienda antes de instalar el calentador.
-  Desconecte la alimentación de la Caldera antes de realizar la conexión del calentador.
-  Estas instrucciones han sido redactadas para servir de guía en la mayoría de las instalaciones domésticas existentes. En caso de poseer una instalación eléctrica o de termotanque no estándar o si tiene dudas acerca de la instalación de alguno de los elementos consulte con un técnico.
-  El calentador funciona con baterías no es necesario conexión a la red eléctrica.

 El símbolo de **advertencia** de seguridad significa **ATENCIÓN! ¡PRESTE ATENCIÓN!**

## Elementos del PACK del Crono wifi Ferroli

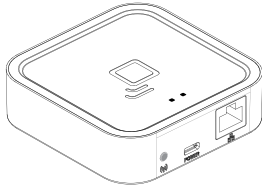

**Centralita:** el centro de su Sistema Crono wifi ferroli, enlazado inalámbricamente a sus dispositivos y se conecta a Internet a través de su router. Le permite controlar sus dispositivos desde cualquier lugar del mundo mediante el portal web o nuestras aplicaciones móviles.

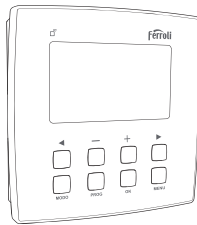

**Cronotermostato:** Sustituye a su antiguo termostato y le permite programar y controlar la temperatura de su hogar.



# Instrucciones de instalación

## Centralita

Conecte la centralita al router utilizando el cable ethernet (1)

Conecte el cable USB (2) a la centralita y al alimentador miniis rado.

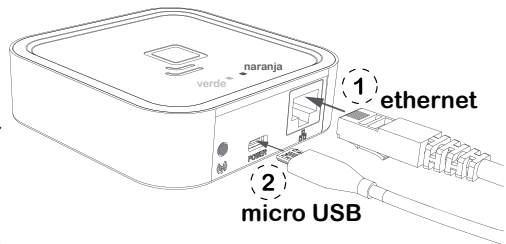

Espre dos minutos y o mpruebe mediante las luces LED de la centralita que es á o muniá ndoe o rret amente o n el router.

**!** Es preferible dar de alta la centralita previamente a la instalación de la misma. En el caso de que se dé de alta después de la instalación, puede tardar unos minutos en ser accesible desde la página web, si no se desactiva el router y o netar la alimentación de la centralita.

### Estado de las luces de la centralita

La centralita muestra el estado en que se encuentra a través de sus luces LED:

**Verde apagado, naranja parpadea intermitente un segundo:** estado de desbrimiento (emparejamiento de dispositivos).

**Naranja encendido, verde parpadea intermitente 0,2 segundos:** el router no ha asignado una dirección IP a la centralita.

**Naranja encendido, verde parpadea brevemente cada 5 segundos:** el router ha asignado una dirección IP a la centralita o rret amente pero no hay o municab ón o n el e rí dor.

**Naranja encendido, alterna brevemente con verde cada 5 segundos:** el router ha asignado una dirección IP correctamente y la centralita se o muniá o n el e rí dor.

**Requisitos para el correcto funcionamiento**

- La centralita necesita para su correcto funcionamiento la conexión a Internet mediante un router de banda ancha. El equipo puede funcionar con redes ADSL, Cable y otras no siendo necesaria ninguna configuración en el router en la mayoría de los casos.
- En el caso de que haya problemas de conexión o se trate de una red corporativa verifique con un técnico informático que se cumplen los siguientes requisitos. Por regla general no es necesario modificar estos parámetros en un router doméstico:
  - » Debe estar habilitado el servidor DHCP en router.
  - » Debe haber conexión directa a Internet sin pasar por un proxy.
  - » Los puertos de salida siguientes deben de estar abiertos:
    - > 123 UDP
    - > 3000 TCP

**Cronotermostato**

Retire su antiguo termostato y desconecte los cables que vienen de la caldera. Separe el panel frontal de la base pared presionando en la pestaña inferior y tirando de la base pared en la dirección que se muestra en la ilustración.

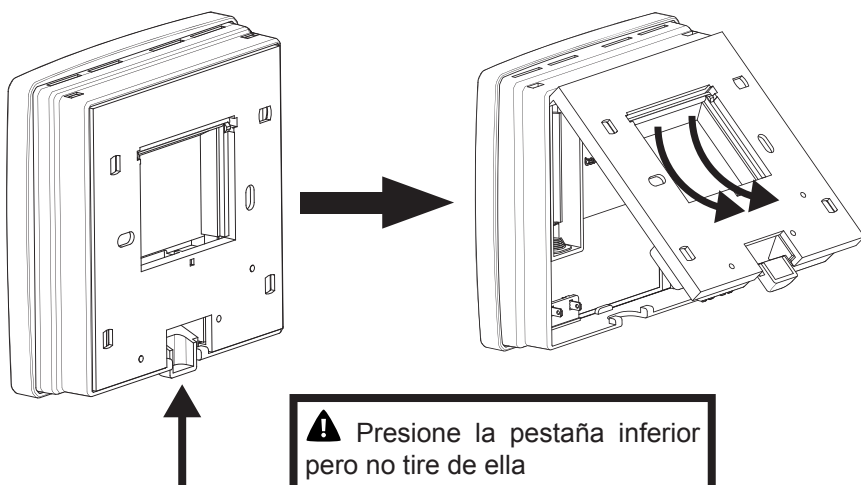

Atornille la base de pared a la pared y conecte los cables de la Caldera a las bornas **COM** y **NO** (son las conexiones más habituales en Calderas). El orden en que conecte ambos cables es indiferente.

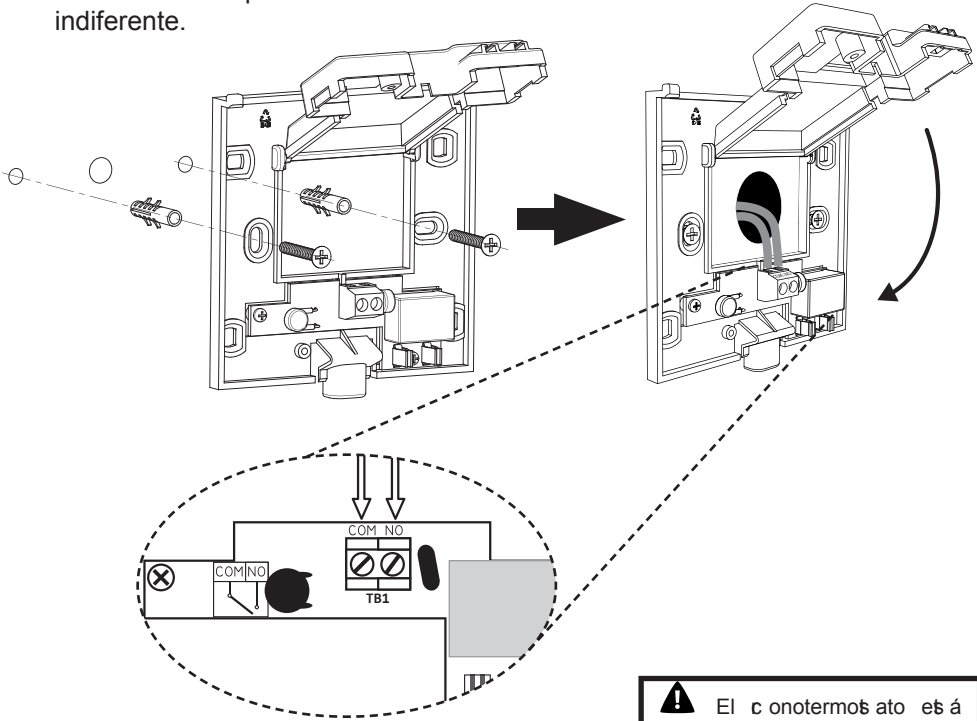

Una vez realizado el conexionado de los cables, cierre la tapa y atorníllela.

**⚠** El control remoto es á para el puente de termostato ambiente de la caldera. Revise el manual de instalación de la Caldera en caso de duda.

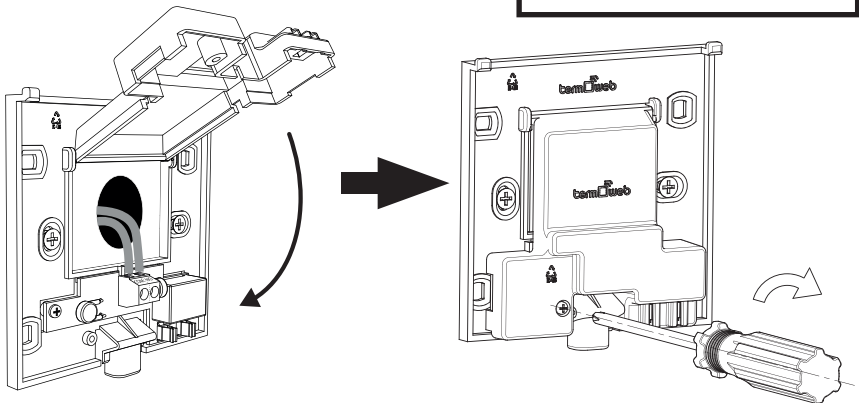

Coloque las pilas en bre el c onotermostato y móntelo en bre la base pared.

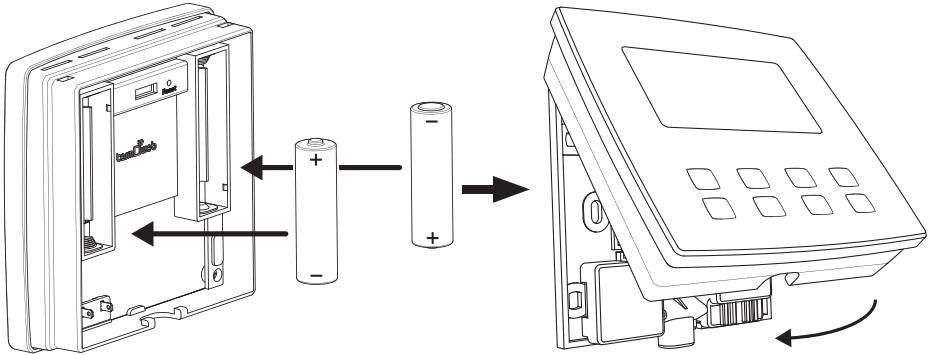

**⚠** En algunas a lderas los a bles deben o netarse a las bornas **NC** y **COM**. Para o mprobar si es a a e a ba la temperatura en modo manual (o nã lte la e c ón de func ionamiento del c onotermostato) has a que aparea el s mbolo SSS. si la a ldera no e pone en marb a a mbie en los ajus es aã nã dos **C7** la configuraci3n del contacto del relé. (pag.20)

**⚠ PRECAUCIÓN**

Riesgo de explosi3n en caso de s bstituci3n de la bateria por una de tipo ino rrecto. Debã ágase de las baterias uã das de aã rdo o n las int ruc iones de rec taje



### componentes pack crono wifi ferroli

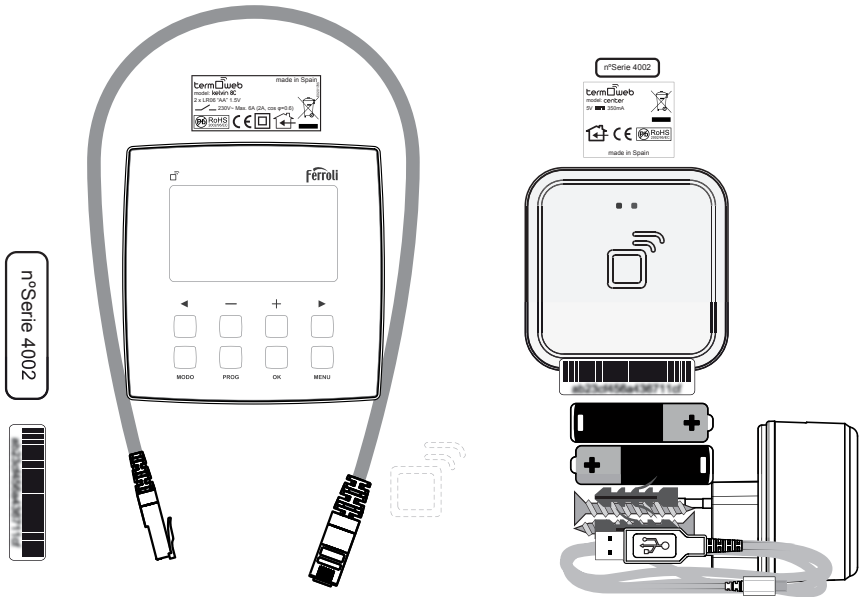

**manual de instrucciones**

## Registro de la centralita en el portal web

Una vez tenga instalados todos los componentes de sistema de que dispone, acceda al portal web en <http://control.termoweb.net> y seleccione **crear una cuenta nueva**.

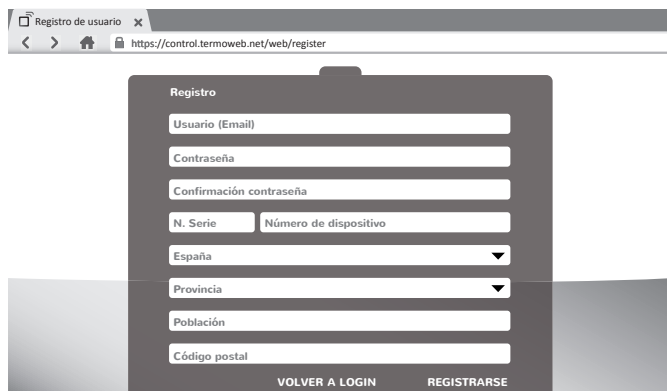

Rellene los campos que se indican en el formulario:

**Usuario** : introduzca su correo electrónico .

**Contraseña** : introduzca una contraseña para acceder al sistema y confírmela en el siguiente campo.

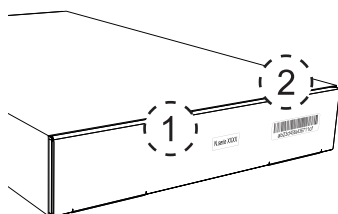

**Numero de serie**: aparece en la parte inferior de la centralita y en el embalaje, en 4 dígitos

**Numero de dispositivo** : aparece también en embalaje y la parte inferior de la centralita y en 18 caracteres alfanuméricos

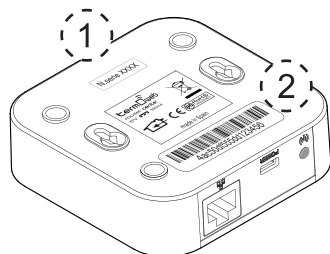

**Ubicación**: nos ayudará a determinar la hora local horaria y la ubicación del equipo para previsión meteorológica .

Una vez completado el registro de datos pulse en **REGISTRARSE**. Recibirá en unos minutos un correo electrónico para confirmar la cuenta. En caso de no ser así revise la carpeta de SPAM y confirme el enlace suministrado.

## Emparejamiento

### Centralita

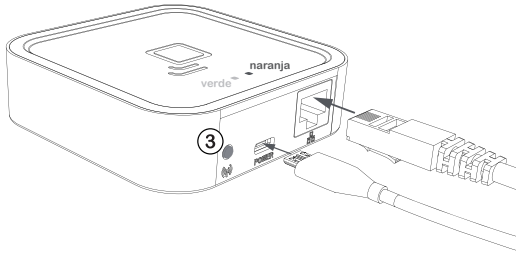

Una vez haya conectado a Internet la centralita y la haya dado de alta en el portal web debe emparejar los dispositivos a esa. Para ello debe poner la centralita en estado de descubrimiento pulsando la tecla de emparejamiento

③ El LED naranja comenzará a parpadear intermitentemente.

Una vez pulsado el botón de emparejamiento dispone de un minuto para añadir algún dispositivo; por cada nuevo dispositivo aumenta la cuota del minuto disponible.

### Cronotermostato

Para emparejar el cronotermostato pulse la tecla durante 5 segundos hasta que aparezca el símbolo  en la parte superior derecha de la pantalla del cronotermostato.

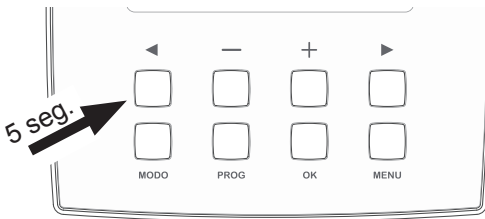

# diagrama de conexiones

o munia ñ ón por 2 hilos o n a ldera

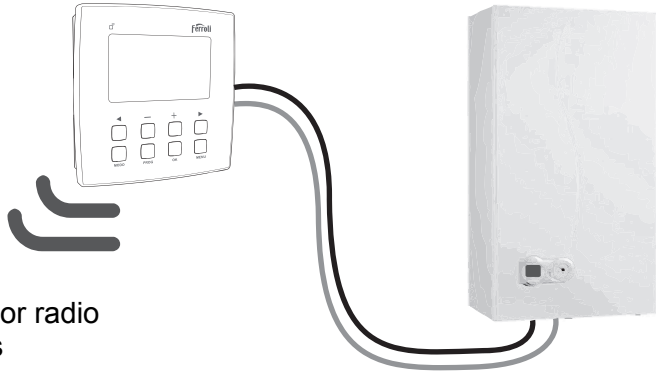

o munia ñ ón por radio  
o n diñ ós tiñ s

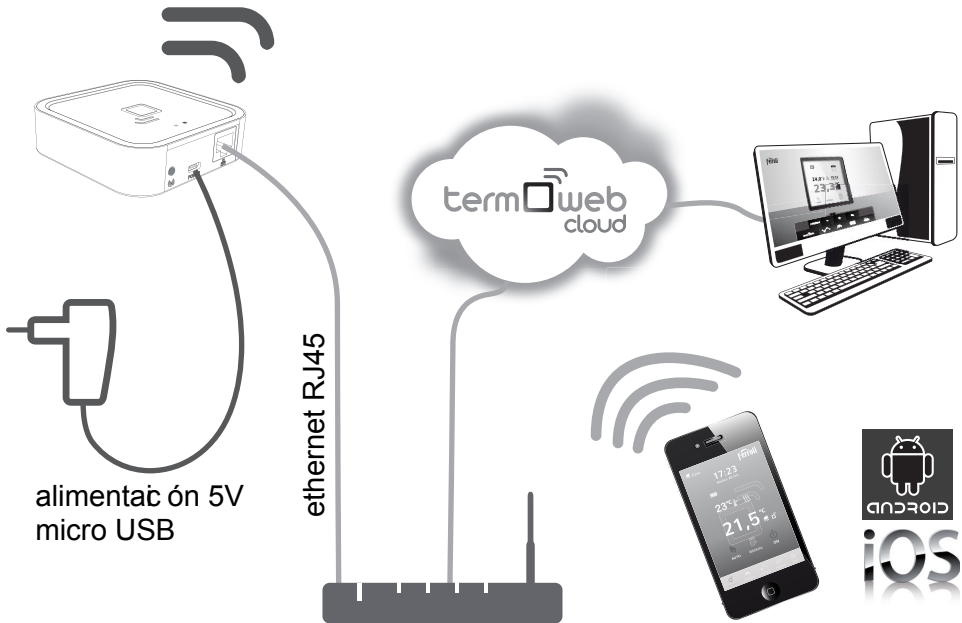

alimentación 5V  
micro USB



## Funcionamiento del Cronotermostato (modelo de nivel 8C)

A continuación se muestran las instrucciones de configuración del cronotermostato.

### Valores de temperatura

En el termostato se pueden configurar distintos valores que explicaremos cómo configurar a lo largo del manual:

**Temperatura de consigna:** la temperatura que se desea alcanzar.

**Temperatura de confort:** la temperatura ordinaria confortable cuando se está en la vivienda. Normalmente se recomienda que sea de 21-23°C

**Temperatura de ahorro (o eco):** la temperatura que se quiere mantener cuando se está durmiendo o fuera de la vivienda. Normalmente se recomienda en torno a los 16°C.

**Temperatura antihielo:** temperatura que impide la aparición de hielo en la vivienda o el sistema de tuberías. Suele ser de 5°C.

### Controles del Cronotermostato

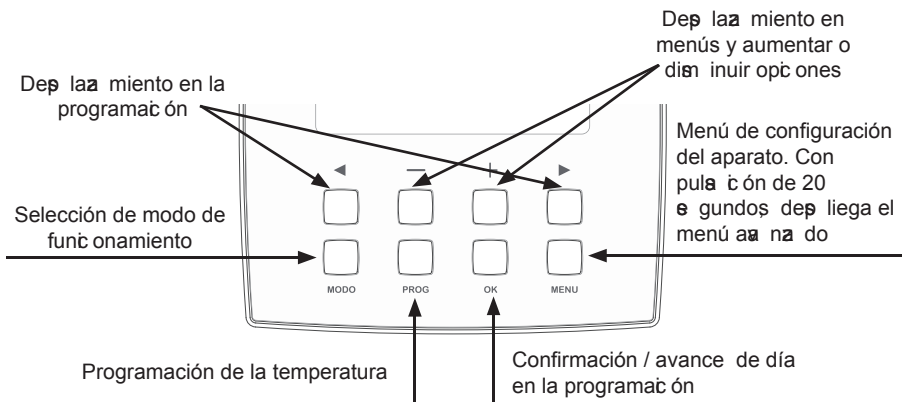

## Descripción de los elementos en pantalla

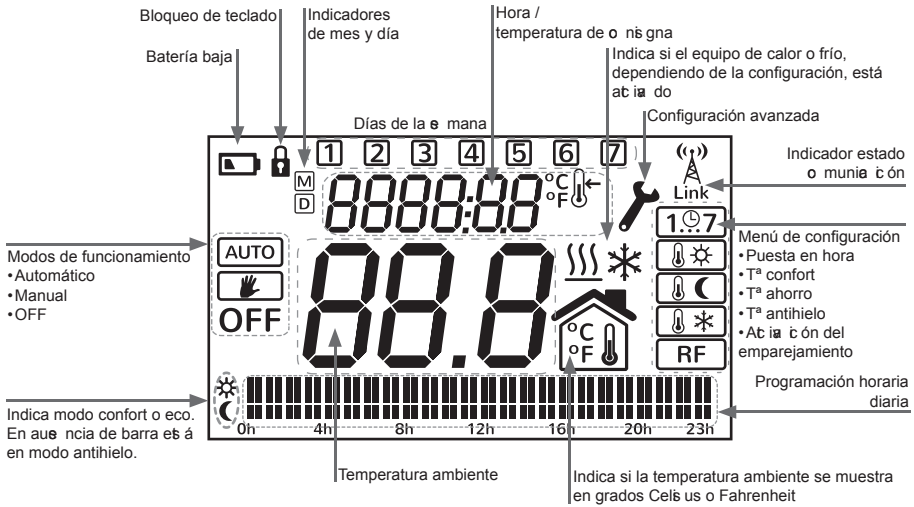

## Cambio de pantallas

Desde la pantalla principal del cronotermostato podemos acceder a las distintas pantallas que nos permitirán configurar su funcionamiento.

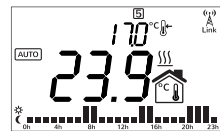

Pantalla principal

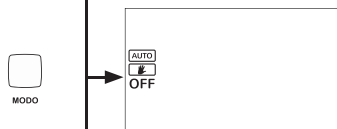

Pantalla de selección de modo

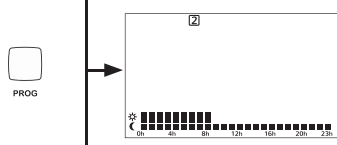

Pantalla de programación

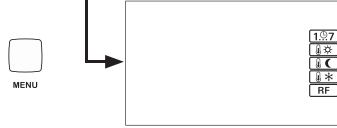

Pantalla de configuración



### Pantalla principal

En el centro de la pantalla (1) podemos ver la temperatura ambiente. Se muestran alternándose la hora actual y la temperatura de consigna (3) sobre la pantalla principal.

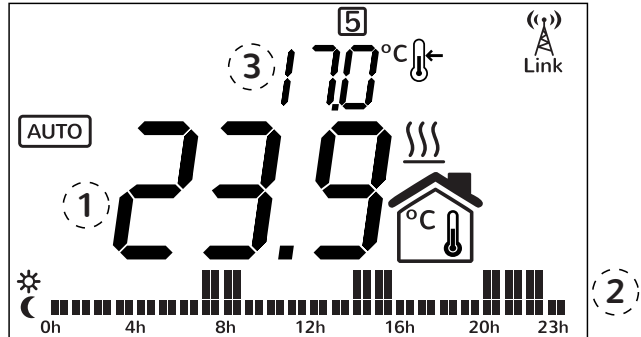

Si está activado el modo automático (ver siguiente sección) en la zona inferior se muestran las barras de programación (2). Si está en modo manual o apagado estas barras no se muestran.

En modo manual, con las teclas + y - se modifica la temperatura de consigna (3). En modo automático con estas teclas cambiamos la temperatura hasta el próximo cambio de temperatura programado, es decir, hasta que en la programación la temperatura cambie entre confort, ahorro o antihielo; al cambiar de día también se vuelve a la temperatura programada. Pulsando la tecla **OK** se confirman los cambios; si no pulsamos nada durante un tiempo también se confirman los cambios.

## Pantalla de selección de modo



Al demos a es a pantalla pulando la tecla **MODO** de la pantalla principal; pulando la tecla **MODO** también o le mos a la pantalla principal. Con las teclas + y - elegimos el modo y o n la tecla **OK** confirmamos.

Los modos disponibles son:

- **AUTO:** el cronotermostato es que la temperatura es estable en la programación
- **Manual:** el cronotermostato es que la temperatura de o n s gna que es estable mos de la pantalla principal, funcionando o mo un termostato e n i c l l o digital. Si seleccionamos este modo, podemos s b i r y bajar la temperatura de o n s gna o n las teclas + y - y o l e r a pa pantalla principal o n la tecla **OK**.
- **OFF:** el cronotermostato permanece apagado, no mos r á n d o s la temperatura de o n s gna. La temperatura actual y la hora sí se muestran; además e s i gue mandando la temperatura a la e n t r a l i t a.



## Pantalla de programación

En esta pantalla se puede visualizar o modificar la programación horaria del cronotermostato. Al pulsar esta pantalla pulsando la tecla **PROG** desde la pantalla principal; pulsando la tecla **PROG** también volveremos a la pantalla principal.

Podemos cambiar el día que queremos programar con las teclas ◀ y ▶, pudiendo elegir un día individual de la semana del 1 al 7, los días laborables (1 2 3 4 5), fin de semana (6 7) o todos los días de la semana (1 2 3 4 5 6 7). Una vez elegido el día o periodo de días que queremos modificar pulsamos la tecla **OK**.

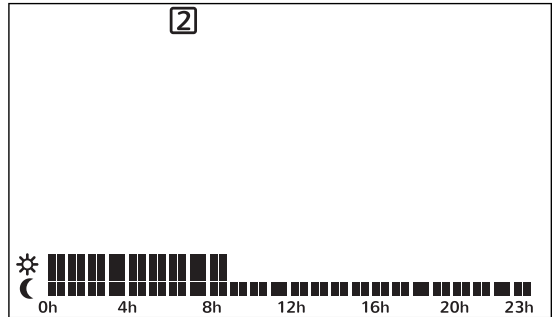

En esta pantalla podemos cambiar la hora que queremos modificar con las teclas ◀ y ▶ y podemos cambiar el tipo de temperatura (ahorro o confort) con las teclas + y -. Cuando hacemos esa programación podemos pasar al siguiente día o periodo pulsando la tecla **OK**, o volver a la pantalla principal pulsando la tecla **PROG**.

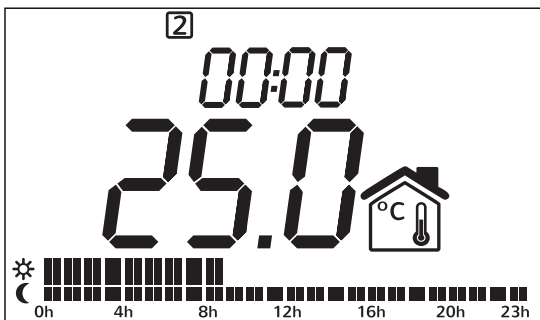

## Pantalla de configuración

En esta pantalla se pueden configurar los distintos parámetros del termostato. Al presionar la tecla **MENU** desde la pantalla principal; pulsando la tecla **MENU** también volveremos a la pantalla principal.

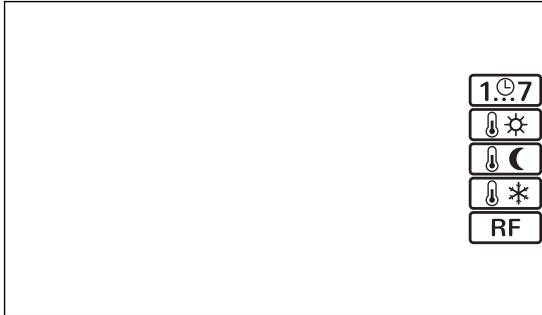

Con las teclas + y - elegimos el parámetro a modificar. Una vez seleccionado, pulsamos **OK** para poder modificarlo con las teclas + y -. Una vez realizados los cambios volveremos a pulsar **OK** para confirmarlos.

Los distintos parámetros seleccionables son:

**1.7** **Fecha y hora:** modifica el año, mes, día, día de la semana, hora y minutos del dispositivo. Pulsamos OK para ir cambiando el tipo de valor.

**Sun icon** **Temperatura confort:** permite modificar la temperatura de confort.

**Moon icon** **Temperatura ahorro:** permite modificar la temperatura de ahorro.

**Snowflake icon** **Temperatura antihielo:** permite modificar la temperatura antihielo.

**RF** **RF:** activa el dispositivo a una neutralidad, teniendo que estar en modo de desbrumamiento. es equívoco a pulsar la tecla ◀ durante 5 segundos



### Configuración avanzada

**⚠ Aviso:** estas opciones sólo deben ser modificadas por un instalador cualificado.

Si se pulsa durante más de 20 segundos la tecla **MENU**, se accede al menú avanzado de configuración de instalador.

Con las teclas **-** y **+** se eligen las opciones y con la tecla **OK** se configura.

- **C1:** Selección de grados Celsius o Fahrenheit C o F

- **C2:** Selección opciones de control híbrido variable de 0,2°C, 0,3°C, 0,5°C, 0,7°C, o bien PID con un tiempo mínimo entre actuaciones de 10, 15, 20, 25 minutos

- **C3:** Protección frente a batería baja (apaga el relé al detectar batería baja): OFF (sin protección), On (protección automática)

- **C4:** Selección de equipo de frío o calor.



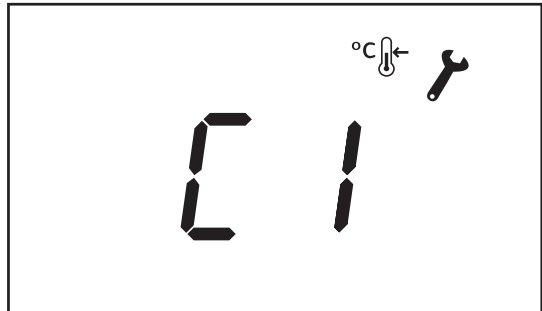

- **C5:** Protección antiagarrotamiento de bomba: Enciende todos los lunes la calefacción de 00:00 a 00:10

- **C6:** versión de firmware del termostato.

- **C7:** Funcionamiento del relé, definimos si el contacto del relé funciona como NC (Normalmente Cerrado) o NO (Normalmente Abierto)



## Consideraciones adicionales

- Todos los cambios realizados en el controlador se comunican de inmediato a la centralita. Sin embargo, por motivos de eficiencia energética, el controlador recibe la información de internet cada minuto. Si se realiza un cambio a través de la página web o las apps móviles se puede forzar la comunicación inmediata con el controlador pulsando la tecla ►.
- Si el termostato no está asociado a ninguna centralita, el indicador de radio  no se muestra.
- Si el termostato está asociado y comunicándose correctamente, se muestra el indicador o en las ondas de radio parpadeando y el símbolo **LINK** fijo .
- Si el termostato está asociado pero no logra comunicarse con la centralita, no se muestran las ondas de radio y tanto la antena como el símbolo **LINK** parpadean . En cuanto se recupera la comunicación la centralita vuelve al estado normal .
- El controlador mide la temperatura ambiente cada 30 segundos.
- La duración de las baterías es de un año aproximado, usando pilas alcalinas.
- La configuración del termostato se guarda en la memoria, pero no así la fecha y hora. Si se corta la alimentación del controlador (por ejemplo al cambiar las baterías), la configuración de fecha y hora se pierde. De todas maneras si el controlador está emparejado a una centralita, ésta



pondrá en hora automáticamente el termostato al encenderse.

- Se puede bloquear el teclado del termostato pulsando las teclas ◀ y ▶ durante 4 segundos. Para desbloquearlo hay que volver a pulsar ◀ y ▶ durante 4 segundos.
- Si se detecta un mal funcionamiento del termostato puede pulsarse el botón **RESET** para restaurarlo a su configuración de fábrica. El botón **RESET** está situado en la parte posterior del termostato.

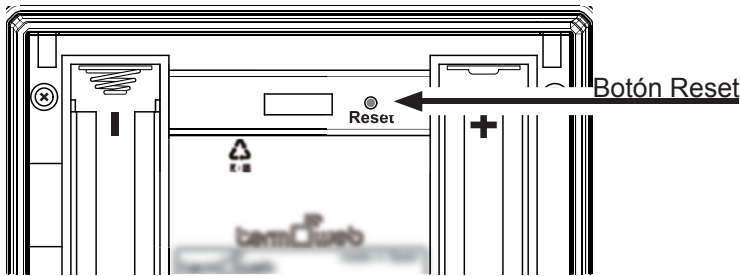

## Valores por defecto del cronotermostato

- Modo funcionamiento: Automático.
- Temperatura de confort 19°C.
- Temperatura de ahorro (ECO) 17°C.
- Temperatura antihielo 5°C.
- Sin red RF asociada.
- Unidades temperatura °C.
- Modo control: histéresis 0.3C
- Equipo de a lor.
- Protección batería baja: OFF.
- Protección antiagarrotamiento bomba: OFF.
- Contacto de rele: NO (Normalmente Abierto)
- Programa semanal por defecto:

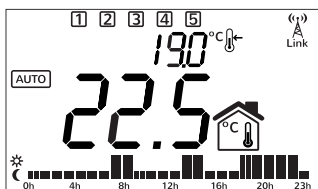

Días laborables, confort de 7h-9h, de 13h-15h, 18-23h

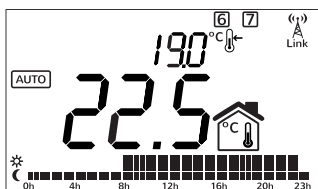

Fin de semana, confort de 9h a 23h.



## Características técnicas

### Cronotermostato

- Dimensiones: 101mm x 101mm x 30mm
- Alimentación: 2 baterías AA Alcalinas
- Salida de conmutación: 1 n. abierta, libre de potencia.
- Clase de protección: CAT II
- Precisión de la temperatura: +/- 0.1°C a 20°C
- Frecuencia de comunicación: 868Mhz
- Diferencial fijo de conmutación: +/-0,2°C, +/-0,3°C, +/-0,5°C, +/-0,7°C, bien PID10, PID15, PID20, PID25
- Rango de control de temperaturas: +0°C a +35°C
- Montaje sobre superficie, o sobre caja de metal.
- Capacidad de conmutación.
- Con carga resistiva 6A/ 230~
- Con carga inductiva  $\cos \phi = 0,6$  2A/ 230~
- Tipo conexión: Bornes a tornillo de 1,5 mm<sup>2</sup>
- Tipo de desconexión: Microdesconexión
- N° de ciclos automáticos (A) por acción automática: 30000
- CTI 175
- Periodo de solicitaciones eléctricas: Largo
- Acción tipo 1
- Características complementarias: Clase B
- Funcionamiento continuo
- Tipo de ambiente: limpio
- Categoría de inmunidad de sobretensión: II
- Categoría de inflamabilidad: D
- Imin CISP14: 15 mA

## Centralita

- Coloca ción en brea o pared
- Alimentación: Adaptador de corriente externo micro USB, 5V 500mA.
- Dimensiones: 80x80x22mm
- Conector RJ45 para conexiones Ethernet.
- Frecuencia de comunicación: 868Mhz
- Temp. de funcionamiento 0 °C a 60°C
- Temp. de almacenamiento -20°C a 85°C

Tratamiento de los equipos eléctricos y electrónicos al final de su vida útil (aplicable en la Unión Europea y en países con sistemas de recogida selectiva de residuos)

Este símbolo en su equipo o su embalaje indica que el presente producto no puede ser tratado como residuos domésticos normales sino que deben entregarse en el correspondiente grupo de recogida de equipos eléctricos y electrónicos. Asegurándose de que este producto es desechado correctamente, Usted está ayudando a prevenir las consecuencias negativas para el medio ambiente y la salud humana que podrían derivarse de la incorrecta manipulación de este producto. El reciclaje de materiales ayuda a conservar las reservas naturales. Para recibir información detallada sobre el reciclaje de este producto, por favor, consulte con su ayuntamiento, su punto de recogida más cercano o el distribuidor donde adquirió el producto.

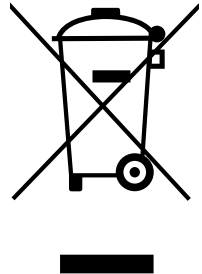

Si el equipo se utiliza de una manera que no se especifica en este manual, la protección asegurada por el equipo puede verse comprometida.







# Ferrolí



01-12-2014



**FÉRROLI ESPAÑA, S.L.U.**



## Sede Central y Fábrica

Polígono Industrial de Villayuda  
Apartado de Correos 267 - 09007 Burgos  
Tel. 947 48 32 50 • Fax 947 47 41 95  
email: ferrolí@ferrolí.es  
<http://www.ferrolí.es>

## Dirección General y Comercial

Edificio FERROLÍ  
Avda. Italia 2  
28820 Coslada (Madrid)  
Tel 91 661 23 04 • Fax 91 661 09 91  
e mail: marketing@ferrolí.es

## Jefaturas Regionales de Ventas

<b>CENTRO</b> Madrid, Castilla-La Mancha excepto Albacete), Ávila y Extremadura	Tel.: 91 661 23 04 Fax: 91 661 09 73 email: madrid@ferrolí.es
<b>CENTRO-NORTE</b> Castilla-León (excepto Ávila y León) y Cantabria	Tel.: 947 48 32 50 Fax: 947 48 56 72 email: burgos@ferrolí.es
<b>NOROESTE</b> Galicia, León y Asturias	Tel.: 91 661 23 04 Fax: 91 661 09 73 email: coruna@ferrolí.es
<b>LEVANTE-BALEARES</b> Levante, Albacete y Baleares	Tel.: 91 661 23 04 Fax: 91 661 09 73 email: delegacion.valencia@ferrolí.es
<b>NORTE</b> País Vasco, Aragón, Navarra, La Rioja y Soría	Tel.: 947 47 51 71 Fax: 976 35 15 26 email: delegacion.norte@ferrolí.es
<b>CATALUÑA</b>	Tel.: 93 729 08 64 Fax: 93 729 12 55 email: barna@ferrolí.es
<b>ANDALUCÍA</b>	Tel.: 91 661 23 04 Fax: 91 661 09 73 email: sevilla@ferrolí.es
<b>CANARIAS</b>	Tel.: 91 661 23 04 Fax: 91 661 09 73